

DAIKIN

WIRED REMOTE CONTROLLER

INSTALLATION MANUAL

English

Français

Español

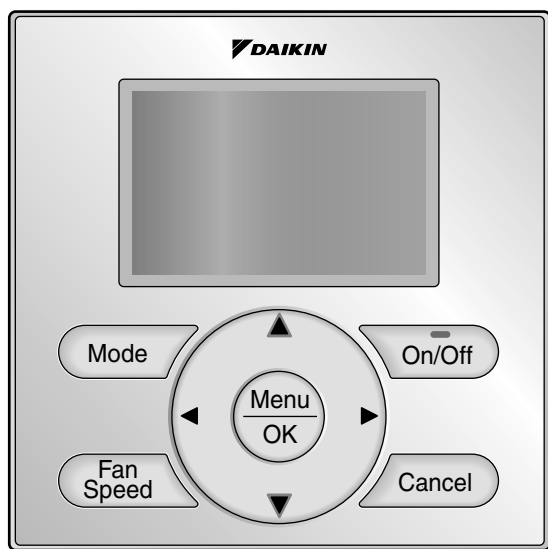

MODEL BRC1E73

Be sure to read this installation manual before installing this product.

Veillez à lire ce manuel d'installation avant d'installer ce produit.

Asegúrese de leer este manual de instalación antes de instalar este producto.

Contents

1. Safety Considerations	2
2. Accessories	4
3. Remote Controller Installation Procedure	4
4. Functions and Menu Items of Remote Controller Buttons	10
5. Power-on	12
6. Field Settings	13
7. Test Operation	15
8. Procedure for Checking Error History	18
9. Adding Maintenance Contact Information	19
10. Confirming Registered Details	20
11. Clock & Calendar	20
12. Language	21

1. Safety Considerations

The original instructions are written in English. All other languages are translations of the original instructions.

All phases of the field-installation, including, but not limited to, electrical, piping, safety, etc. must be in accordance with manufacturer's instructions and must comply with national, state, provincial and local codes.



Read these **SAFETY CONSIDERATIONS** carefully before installing the remote controller.

After completing the installation, ensure that the remote controller operates properly during the startup operation.

Train the customer to operate and maintain the remote controller. Inform customers that they should store this Installation Manual with the Operation Manual for future reference.

Always use a licensed installer or contractor to install this product. Improper installation can result in electrical shock, fire, or explosion.

Meanings of **WARNING**, **CAUTION**, and **NOTE** Symbols.

 WARNING	Indicates a potentially hazardous situation which, if not avoided, could result in death or serious injury.
 CAUTION	Indicates a potentially hazardous situation which, if not avoided, may result in minor or moderate injury. It may also be used to alert against unsafe practices.
 NOTE	Indicates situations that may result in equipment or property-damage accidents only.

 WARNING
Only qualified personnel must carry out the installation work.
Consult your Daikin dealer regarding relocation and reinstallation of the remote controller. Improper installation work may result in electric shocks or fire.
Electrical work must be performed in accordance with relevant local and national regulations and with instructions in this installation manual. Improper installation may cause electrical shocks or fire.
Use only specified accessories and parts for installation work. Failure to use specified parts may result in electric shocks, fire, or the unit falling.
Do not disassemble, reconstruct, or repair. Electric shock or fire may occur.
Make sure that all wiring is secured, that specified wires are used, and that no external forces act on the terminal connections or wires. Improper connections or installation may result in fire.
Before touching electrical parts, confirm the power-off to the unit.

CAUTION

Keep water out of the remote controller.

To avoid electric shock due to entry of water or insects, fill the wiring through-hole with putty.
Do not wash the remote controller with water as it may result in electrical shocks or fire.

Do not touch the remote controller buttons with wet fingers.

Touching the buttons with wet fingers can cause an electric shock.

Do not install the remote controller in the following locations:

- (a) Where a mineral oil mist or oil spray or vapor is produced, for example, in a kitchen.
Plastic parts may deteriorate.
- (b) Where corrosive gas, such as sulfurous acid gas, is produced.
- (c) Near machinery emitting electromagnetic waves.
Electromagnetic waves may disturb the operation of the control system and cause the unit to malfunction.
- (d) Where flammable gas may leak, where there is carbon fiber or ignitable dust suspensions in the air, or where volatile flammables such as thinner or gasoline are handled.
Operating the unit in such conditions can cause a fire.
- (e) High temperature area or direct flame.
Overheating and/or fire can occur.
- (f) Moist area, where there is exposure to water. If water enters the inside of the remote controller, it may cause electric shock and electrical components may fail.

NOTE







Install the control wires for the indoor and the remote controller at least 3.5 feet (1 meter) away from televisions or radios to prevent image interference or noise. Depending on the radio waves, a distance of 3.5 feet (1 meter) may not be sufficient to eliminate the noise.

When remote controller's temperature sensor is used, select the installation location as per the following:

- A place where average temperature in the room can be detected.
- A place where it is not exposed to direct sunlight.
- A place where it is far away from any heat source.
- A place where it is not affected directly by outside air.

2. Accessories

The following accessories are included.

Drywall screw	Drywall anchor	Wire tie	Operation manual	Installation manual	Wiring retainer
					
(2 pcs.)	(2 pcs.)	(1 pc.)	(1 pc.)	(1 pc.)	(1 pc.)

3. Remote Controller Installation Procedure

3-1 Determine where to install the remote controller.

Make sure to follow the **Safety Considerations** when determining the location.

3-2 If the control wire for the remote controller is to be routed from the rear, consider the location of the access hole in the lower case for making a hole in the wall.

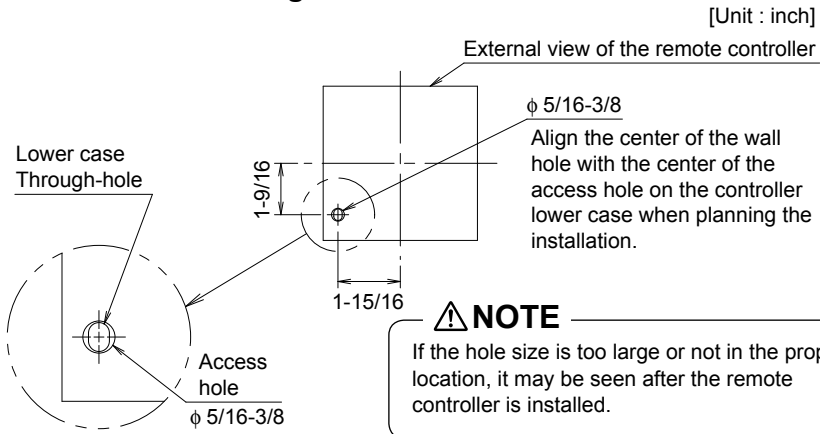

3-3 Remove upper case.

Insert a screwdriver in the recess of lower case to remove the upper case (2 points).

Remote controller printed-circuit board is installed on the upper case. Be careful not to damage the printed-circuit board with the screwdriver.

Be careful not to let dust or moisture touch the printed-circuit board.

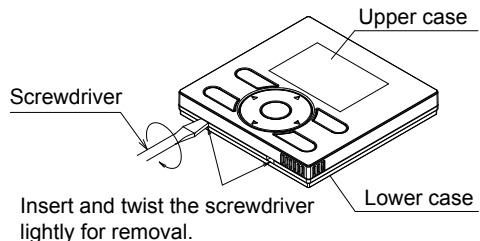

3-4 Determine the location where the wiring will enter the remote controller (back, left side, top left, top center).

3-4-1 Back outlet

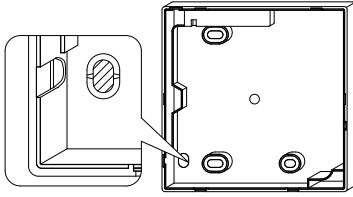

Cut off resin area (notched area).

3-4-2 Left outlet

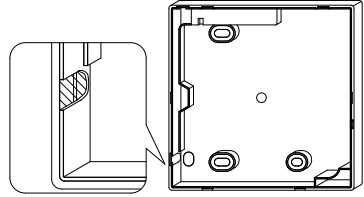

Cut the plastic at the notched area and remove any remaining burrs.

3-4-3 Top left outlet

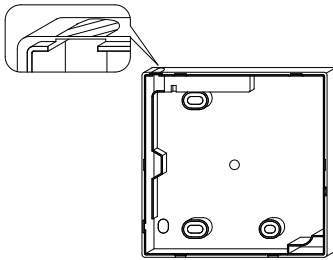

Cut the plastic at the notched area and remove any remaining burrs.

3-4-4 Top center outlet

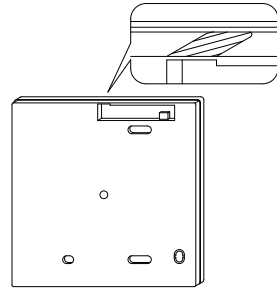

Cut the plastic at the notched area and remove any remaining burrs.

3-5 Install wiring.

⚠ NOTE

1. Switch box and control wiring are filed supplied.
2. Do not touch the remote controller printed-circuit board.

Wiring Specifications

Wiring Type	Non-shielded, 2-conductor, stranded copper wire
Wiring Size	AWG-18
Wiring Length	Maximum 1640 feet (500m)

Prepare the wiring for connection to the remote controller following these instructions:

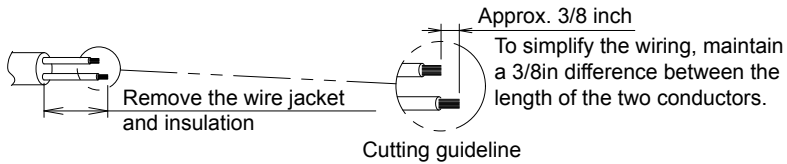

Length of jacket to be removed:

- Approx. 6 inch for top left outlet
- Approx. 8 inch for top center outlet

Connect the terminals (P/P1, N/P2) of the remote controller to the terminals (P1, P2) of the indoor unit. (P1 and P2 are not polarity sensitive.)

3-5-1 Back outlet

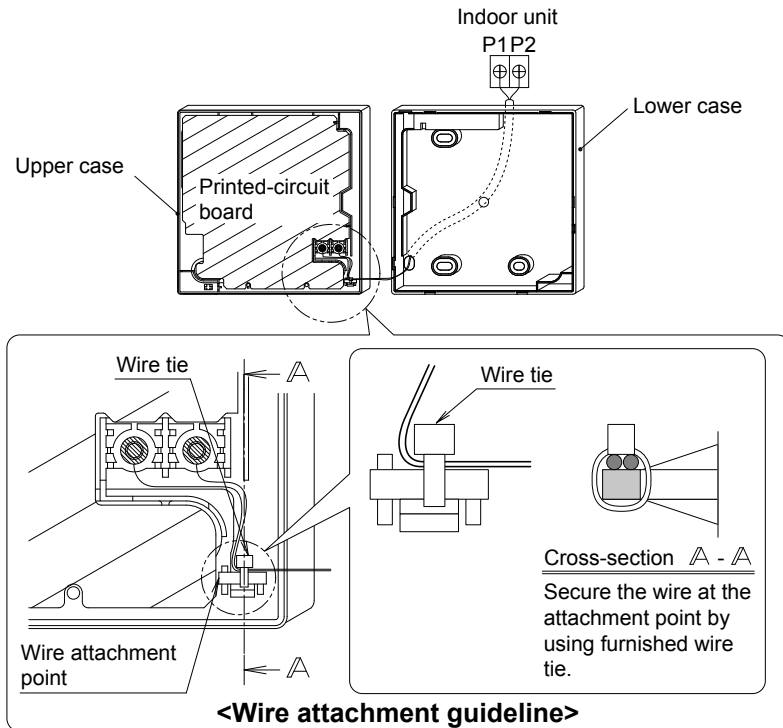

3-5-2 Left outlet

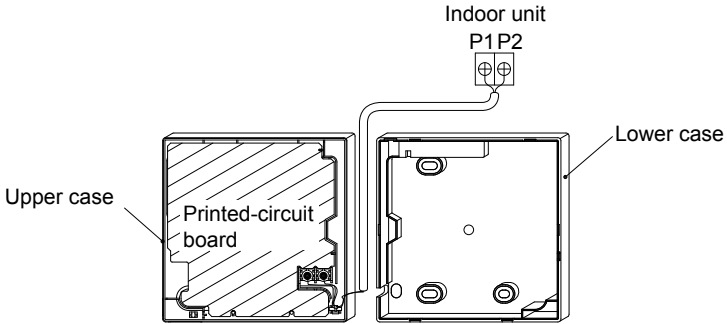

3-5-3 Top left outlet

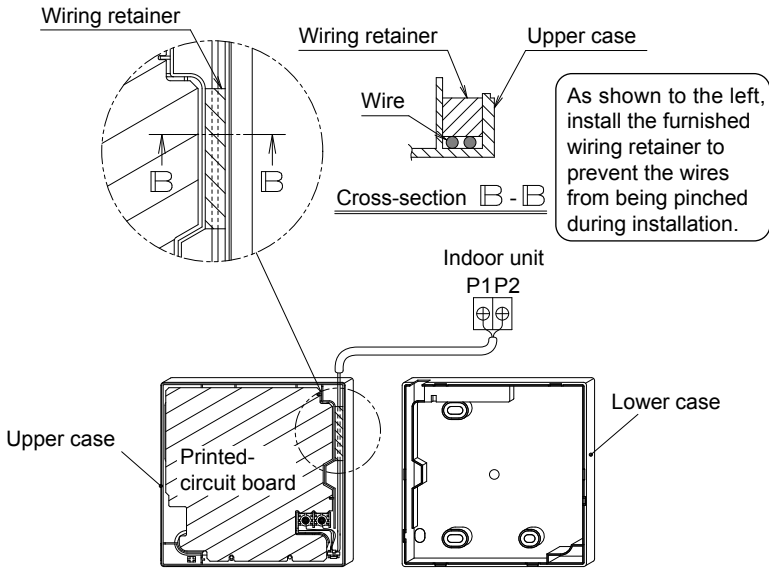

3-5-4 Top center outlet

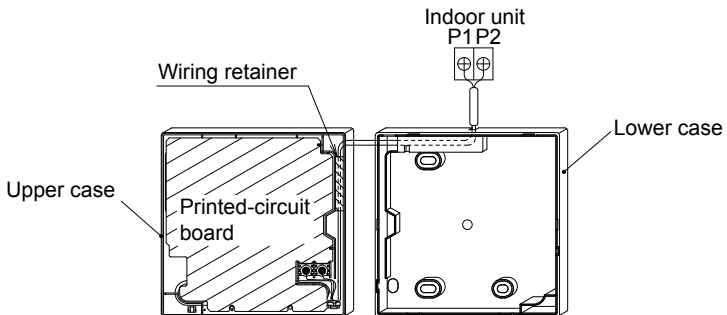

⚠ NOTE

- To prevent electrical noise and possible communication errors, avoid installing the remote controller wiring parallel to or in the vicinity of line voltage circuits.

3-6 Installation procedure for the lower case.

When wiring the remote controller through the top center or rear access points, attachment of the wire to the lower case is required before it is wall mounted. Closely follow the wiring procedures.

3-6-1 Wall installation

Secure by using furnished drywall anchors and screws (2 pcs.).

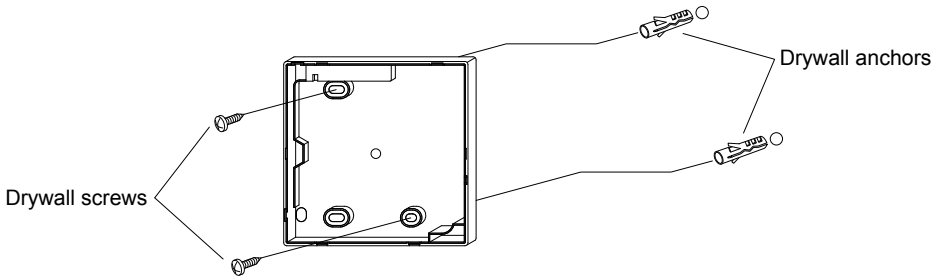

3-6-2 Switch box installation

Secure by using field supplied machine screws (2 pcs.).

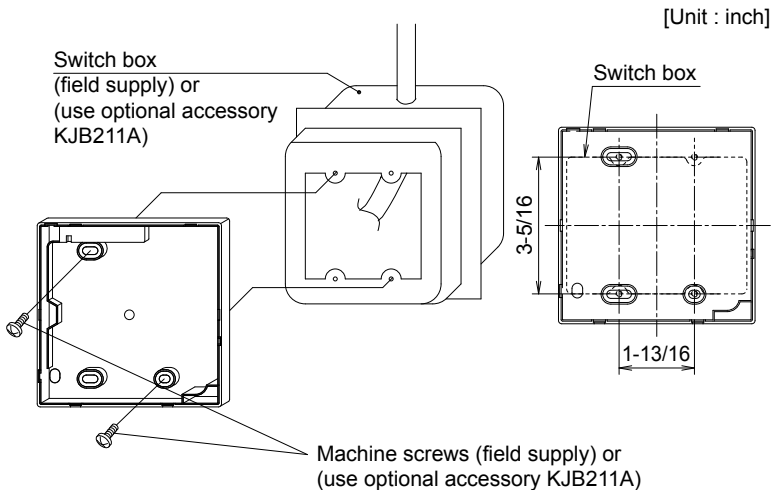

⚠ NOTE

- Install the control on a flat surface only.
- To prevent deformation of the lower case, avoid over-tightening the installation screws.

3-7 Install the upper case.

- Align the upper case with tabs of the lower case (6 points), insert and install the upper case.
- Install the wiring with care to prevent pinching.
- Peel off the protective membrane which overlays the upper case.

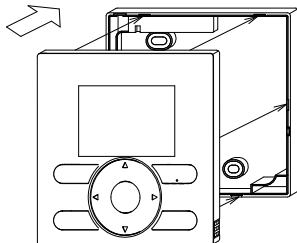

4. Functions and Menu Items of Remote Controller Buttons

4-1 Functions and menu items

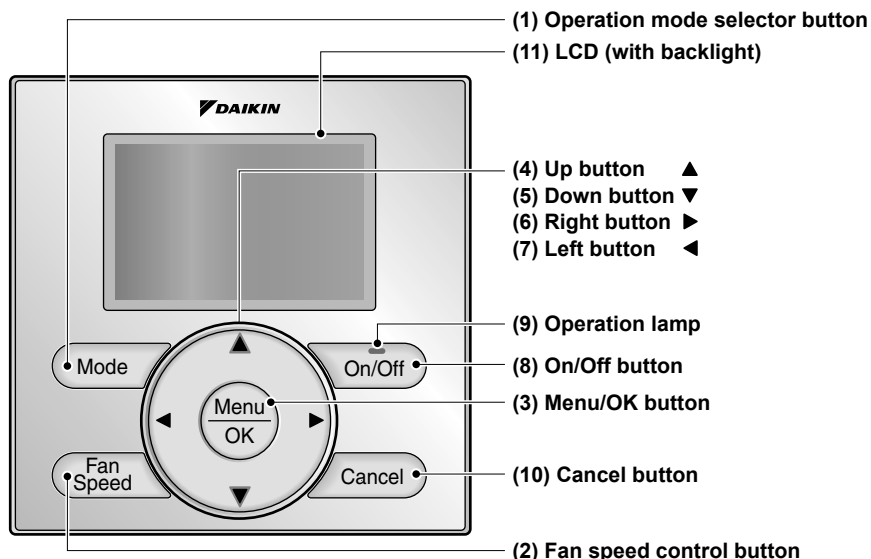

(1) Operation mode selector button

Used to change the mode.

(2) Fan speed control button

Used to change the fan control.

(3) Menu/OK button

- Used to access the main menu.
(For details of the main menu, see the operation manual.)
- Used to enter the item selected.

Main Menu

*Airflow Direction
 *Individual Airflow Direction
 *Ventilation
 Schedule
 Off Timer
 Celsius / Fahrenheit
 Filter Auto Clean
 Maintenance Information
 Configuration
 Current Settings
 Clock & Calendar
 Daylight Saving Time
 Language

*Depending on connected model

(4) Up button ▲

- Used to raise the setpoint temperature.
- The previous menu items will be highlighted.
(The highlighted items will be scrolled continuously when the button is pressed continuously.)
- Used to change the selected item.

(5) Down button ▼

- Used to lower the setpoint temperature.
- Items below the currently selected item will be highlighted.
(The highlighted items will be scrolled continuously when the button is pressed continuously.)
- Used to change the selected item.

(6) Right button ►

- Used to highlight items to the right of the currently selected item.
- Display contents are changed to next screen per page.

(7) Left button ◀

- Used to highlight items to the left of the currently selected item.
- Display contents are changed to previous screen per page.

(8) On/Off button

Press once to operate, and press once again to stop.

(9) Operation lamp

Green lamp lights up during operation. The lamp will flash if a malfunction occurs.

(10) Cancel button

- Used to return to the previous screen.
- Press and hold this button for 4 seconds or longer to display service settings menu.

(11) LCD (with backlight)

The backlight will illuminate for approximately 30 seconds by pressing any operation button.

Service Settings menu

- Test Operation
- Maintenance Contact
- Field Settings
- *Energy Saving Options
- Prohibit Function
- Min Setpoints Differential
- *Outdoor unit AirNet Address
- Error History
- *Indoor Unit Status
- *Outdoor Unit Status
- Forced Fan ON
- Switch Main Sub Controller
- Filter Indicator
- *Brush/Filter Ind.
- *Disable Filter Auto Clean

*Depending on connected model

⚠ NOTE

- Operate the button while the backlight is illuminated.
- When one indoor unit is controlled by two remote controllers (main / sub) only the first controller to be accessed by the user will illuminate it's backlight.

4-2 Button menu display descriptions

<Service settings menu screen>

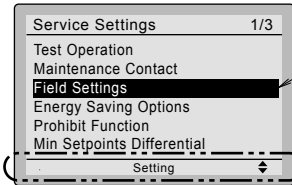

Highlighted display (selected items)

In the highlighted display (selected items) setting screen, button operation descriptions are displayed.

5. Power-on

- Check for completion of indoor/outdoor unit wiring.
- Ensure that covers have been replaced on electrical component boxes for both indoor and outdoor units prior to restoring power.

5-1 The following message is displayed after power-on.
Checking the connection.
Please stand by.

When the above message is displayed, the backlight will not be ON.

[In the case that 1 indoor unit is controlled by 2 remote controllers:]

Make sure to set the sub remote controller when the above message is displayed. Hold **Mode** button for 4 seconds or longer to set.

When the display is changed from "Main RC" to "Sub RC" the setting is completed.

<Main remote controller>

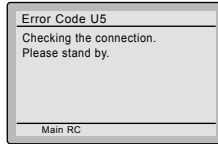

<Basic screen>



<Sub remote controller>

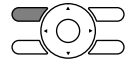
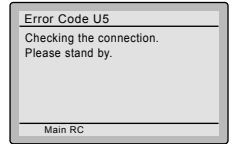

Press and hold 4 seconds or longer **Mode** button of sub remote controller side.

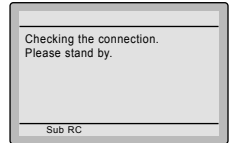

<Basic screen>

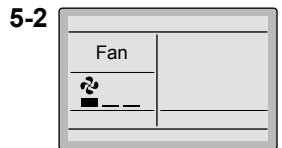

5-2 Basic screen is displayed.

NOTE

If sub remote controller is not set at power-on in the case of one indoor unit controlled by two remote controllers, **Error Code: U5** is displayed in the connection checking screen.

Select the sub remote controller by pressing **Mode** button of either one of the remote controllers for 4 seconds or longer.

If the basic screen is not displayed in 2 minutes after the "Sub RC" is displayed, shut off the power supply and check the wiring.

NOTE

When selecting a different language, refer to **Chapter 12. Language.**
 (See page 21.)

6. Field Settings

6-1 Press and hold **Cancel** button for 4 seconds or longer.
Service settings menu is displayed.

6-2 Select **Field Settings** in the Service Settings menu, and press **Menu/OK** button.
Field settings screen is displayed.

6-3 Highlight the mode, and select desired "Mode No." by using **▲▼** (Up/Down) button.

6-4 In the case of setting per indoor unit during group control (When Mode No. such as **20**, **21**, **22**, **23**, **25** are selected), highlight the unit No. and select "Indoor unit No." to be set by using **▲▼** (Up/Down) button.
(In the case of group setting, this operation is not needed.)

In the case of individual setting per indoor unit, current settings are displayed. And, SECOND CODE NO. " - " means no function.

6-5 Highlight SECOND CODE NO. of the FIRST CODE NO. to be changed, and select desired "SECOND CODE NO." by using **▲▼** (Up/Down) button. Multiple identical mode number settings are available.

In the case of setting for all indoor units in the remote control group, available SECOND CODE NO. is displayed as "*" which means it can be changed. When SECOND CODE NO. is displayed as "-", there is no function.

<Basic screen>

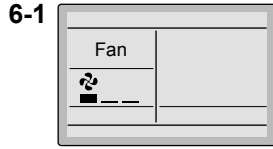

Press and hold **Cancel** button for 4 seconds or longer during backlight lit.



<Service settings menu screen>

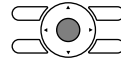
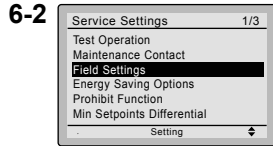

Press **Menu/OK** button.



<Service settings screen>

In the case of individual setting per indoor unit

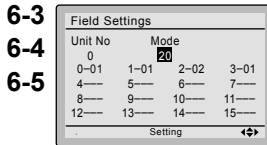

In the case of group total setting

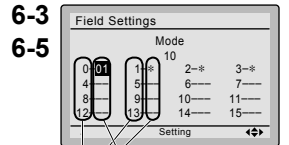

Press **Menu/OK** button.

6-6 Press **Menu/OK** button. Setting confirmation screen is displayed.

6-7 Select **Yes** and press **Menu/OK** button. Setting details are determined and field settings screen returns.

6-8 In the case of multiple setting changes, repeat “**6-3**” to “**6-7**”.

6-9 After all setting changes are completed, press **Cancel** button twice.

6-10 Backlight goes out, and **[Checking the connection. Please stand by.]** is displayed for initialization. After the initialization, the basic screen returns.

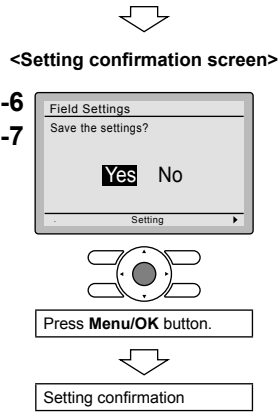

NOTE

- Installation of optional accessories on the indoor unit may require changes to field settings. See the manual of the optional accessory.
- For field setting details related to the indoor unit, see installation manual shipped with the indoor unit.

Mode No. (Note 1)	First Code No.	Description	Second Code No. (Note 2) (Items in bold are factory default settings)			
			01	02	03	04
10 (20)	2	Priority of thermistor sensors for space temperature control	The return air thermistor is primary and the remote controller thermistor is secondary.	The remote controller thermistor is not utilized. Only the return air thermistor will be utilized.	Only the remote controller thermistor will be utilized.	_____
	5	Room temperature value reported to multizone controllers	Return air thermistor	Thermistor designated by 10-2 above (Note 3)	_____	_____
12 (22)	2	Thermo-on/off deadband (Note 4)	2F (1C)	1F (0.5C)	_____	_____
1c	1	Thermistor sensor for auto changeover and setback control by the remote controller	Utilize the return air thermistor	Utilize the remote controller thermistor	_____	_____
	3	Access permission level setting	Level 2	Level 3	_____	_____
1e	2	Setback availability	N/A	Heat only	Cool only	Cool/Heat

- Notes)
1. Field settings are normally applied to the entire remote control group, however if individual indoor units in the remote control group require specific settings or for confirmation that settings have been established, utilize the mode number in parenthesis.
 2. Any features not supported by the connected indoor unit will not be displayed.
 3. When mode 10-2-01 is selected, only the return air temperature value is reported to the multizone controller.
 4. The actual default deadband value will depend upon the indoor unit model.

7. Test Operation

Also see installation manuals furnished with the indoor unit and the outdoor unit.

- Verify that the wiring of the indoor unit and the outdoor unit is completed.
- Ensure that covers have been replaced on electrical component boxes for both indoor and outdoor units prior to restoring power.
- After refrigerant piping, drain piping and electric wiring are completed, clean inside of the indoor unit and decorative panel.
- Perform the test operation according to following procedure.
- To protect the compressor, apply power to the outdoor unit at least 6 hours prior to test operation.
- Set the remote controller display mode to standard or detailed display mode. Refer to Operation Manual for the setting method.

Notes for backlight

- The backlight will be ON for 30 seconds by pressing any button.
- The initial push of the button will only turn on the backlight. While the backlight is turned on, the buttons assigned functionality will be available.

7-1 Set the operation mode to cooling by using the remote controller.

7-2 Press and hold **Cancel** button for 4 seconds or longer. Service settings menu is displayed.

7-3 Select **Test Operation** in the service settings menu, and press **Menu/OK** button. Basic screen returns and **Test Operation** is displayed at the button.

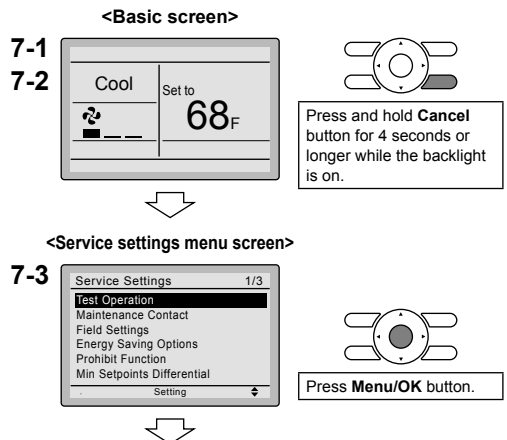

7-4 Press **On/Off** button within 10 seconds, and the test operation starts. Monitor the operation of the indoor unit for a minimum of 10 minutes. During test operation, the indoor unit will continue to cool regardless of the temperature setpoint and room temperature.

* Note) In the case of above-mentioned procedures **7-3** and **7-4** in reverse order, test operation can start as well.

7-5 Press **Menu/OK** button in the basic screen. Main menu is displayed.

7-6 In the case of a model having airflow direction function, select **Airflow Direction** in the main menu and check that airflow direction is actuated according to the setting. For operation of airflow direction setting, see the operation manual.

7-7 After the operation of airflow direction is confirmed, press **Menu/OK** button. Basic screen returns.

7-8 Press and hold **Cancel** button for 4 seconds or longer in the basic screen. Service settings menu is displayed.

7-9 Select **Test Operation** in the service settings menu, and press **Menu/OK** button. Basic screen returns and normal operation is conducted.
* Note) The test operation will automatically finish in 30 minutes.

7-10 Check the functions according to the operation manual.

7-11 When the decorative panel is not installed, shut off the power supply after the test operation finishes.

- If construction activities are planned within the space following the test operation procedure, recommend to the customer that the indoor unit is not operated to prevent contamination from paints, drywall dust and other airborne materials.

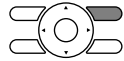
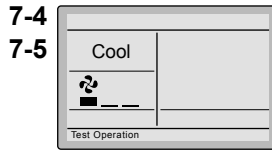

Press **On/Off** button (within 10 seconds).



Press **Menu/OK** button.

<Main menu screen>

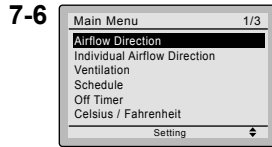

Press **Menu/OK** button.

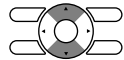
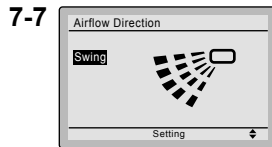

Change the airflow direction by using **▲▼** (Up/Down) button.



Press **Menu/OK** button.

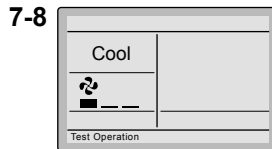

Press and hold **Cancel** button for 4 seconds or longer while the backlight is on.

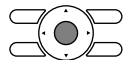
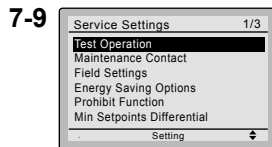

Press **Menu/OK** button.

<Basic screen>

⚠ NOTE

- If operation is not possible due to a malfunction, refer to following **Failure diagnosis method**.
- After the test operation finishes, check whether the error code history is displayed on the maintenance information screen of the main menu according to the following procedure.

7-12 Press **Menu/OK** button in the basic screen. main menu screen is displayed.

7-13 Select **Maintenance Information** in the main menu, and press **Menu/OK** button.

7-14 Maintenance information screen is displayed. Check whether the error code history is displayed on the screen.

* If no error code history is displayed following this procedure the system has normally completed the test operation mode.

7-15 If the error code history is displayed, conduct the failure diagnosis referring to <Error code list> in the installation manual of the indoor unit. After the failure diagnosis finishes, press and hold **On/Off** button for 4 seconds or longer in the maintenance information screen to erase the error code history.

<Basic screen>

7-12

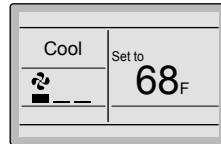

Press **Menu/OK** button.

<Main menu screen>

7-13

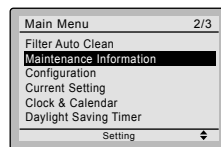

Press **Menu/OK** button.

7-14

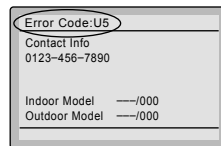

7-15



Press and hold **On/Off** button for 4 seconds or longer during backlight lit.

Failure diagnosis method

- Whenever the remote controller display is blank or displays [**Checking the connection. Please stand by.**], troubleshoot the system with the items in the Description column of the following table.
- If an error occurs, **CODE** is displayed on the LCD as shown to the right. Conduct the failure analysis referring to <Error code list> in the installation manual of the indoor unit. When the unit No. which detected the error during group control is confirmed, refer to **Chapter 8: Procedure for Checking Error History**.

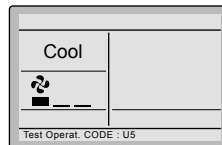

Remote controller display	Description
No display	<ul style="list-style-type: none"> ● Power outage, power voltage error or open-phase ● Incorrect wiring (between indoor and outdoor units) ● Indoor PC-board assembly failure ● Remote controller wiring not connected ● Remote controller failure ● Open fuse or tripped circuit breaker (outdoor unit)
Checking the connection. Please stand by. *	<ul style="list-style-type: none"> ● Indoor PC-board assembly failure ● Wrong wiring (between indoor and outdoor units)

* [Checking the connection. Please stand by.] will be displayed for up to 90 seconds following the application of power to the indoor unit. This is normal and does not indicate a malfunction.

8. Procedure for Checking Error History

8-1 Press and hold the **Cancel** button for 4 seconds or longer in the basic screen. Service settings menu is displayed.

8-2 Select **Error History** in the service settings menu, and press **Menu/OK** button. The error history menu screen is displayed.

8-3 Select **RC Error History** in the error history menu, and press **Menu/OK** button. Error codes and unit No. can be confirmed in the RC error history screen.

8-4 In the error history, the 10 most recent items are displayed in order of occurrence.

8-5 Press **Cancel** button in the RC error history screen 3 times. The basic screen returns.

8-1 <Basic screen>



<Service settings menu screen>

8-2

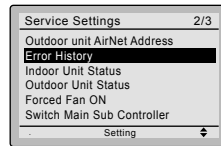

Press Menu/OK button.



8-3

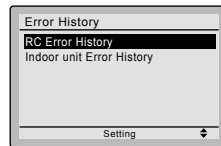

Press Menu/OK button.

8-4

8-5

Unit	Error	Date	Time
01	---	--/--	--:--
02	---	--/--	--:--
03	---	--/--	--:--
04	---	--/--	--:--

Unit No.

Latest record

9. Adding Maintenance Contact Information

- Registration of the maintenance contact.

- 9-1** Press and hold **Cancel** button for 4 seconds or longer in the basic screen.
Service settings menu is displayed.
- 9-2** Select **Maintenance Contact** in the service settings menu, and press **Menu/OK** button. Maintenance contact menu screen is displayed.
- 9-3** Select **Maintenance Contact**, and press **Menu/OK** button.
- 9-4** Enter the telephone number.
Scroll through the numbers by using **▲▼** (Up/Down) buttons. Start from the left side. Blank digits should remain as “-”.
- 9-5** Press **Menu/OK** button.
Setting confirmation screen is displayed.
- 9-6** Select **Yes** and press **Menu/OK** button.
Setting details are saved and service settings menu screen returns.
- 9-7** Press **Cancel** button once.
The basic screen returns.

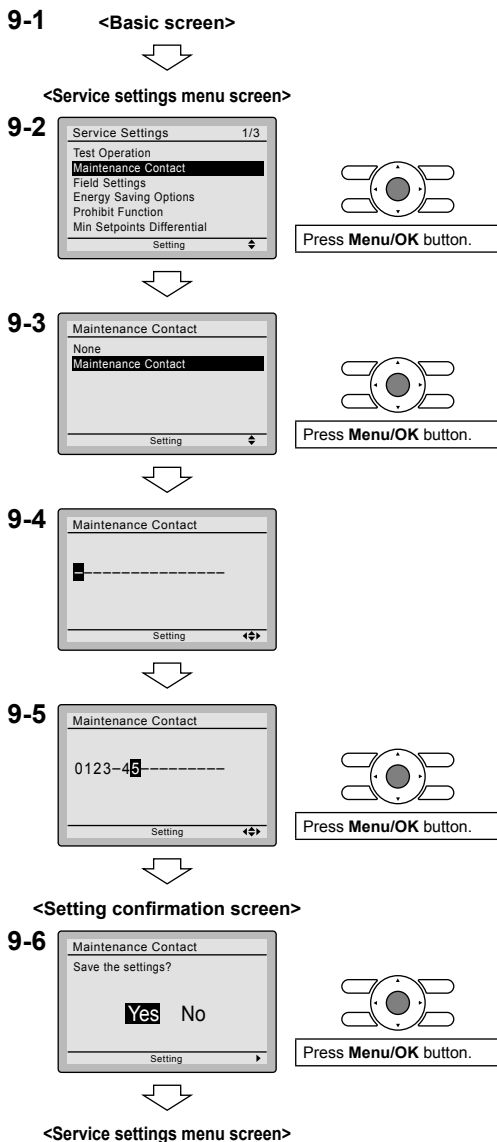

10. Confirming Registered Details

10-1 Press **Menu/OK** button in the basic screen.
Main menu is displayed.
Select **Maintenance Information** in the main menu, and press **Menu/OK** button.

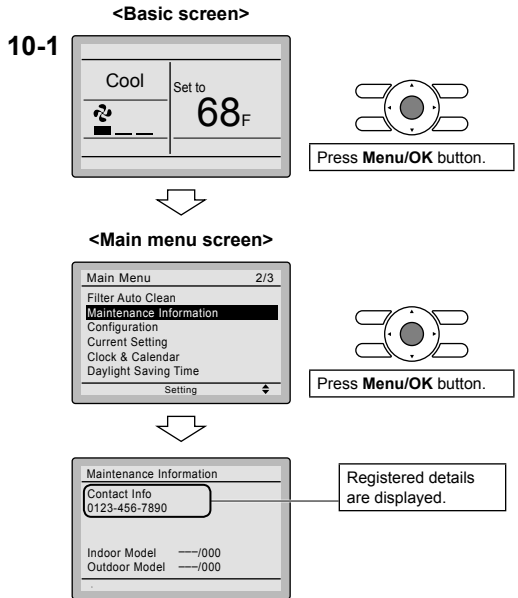

11. Clock & Calendar

11-1 Press **Menu/OK** button in the basic screen.
Main menu is displayed.
Select **Clock & Calendar** in the main menu, press **Menu/OK** button.

11-2 Press **▲▼** buttons to select **Date & Time** on the clock & calendar screen.
* The date & time screen will appear when **Menu/OK** button is pressed.

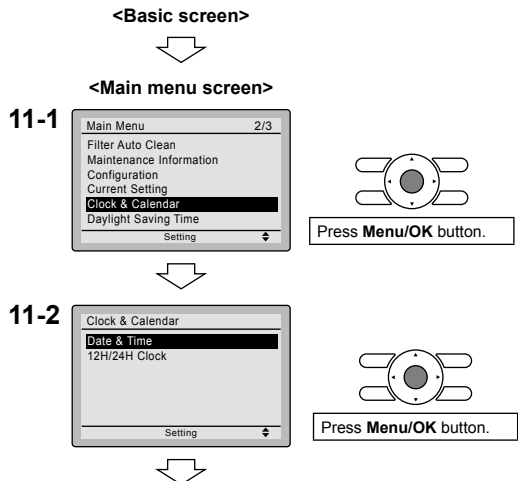

11-3 Select **year, month, day** and **time** by using ◀▶ (Left/Right) button and set by using ▲▼ (Up/Down) button in the date & time screen. Press and hold the button for continuous change of the numeric value.

* Day of the week is set automatically.

11-4 Press **Menu/OK** button. Setting confirmation screen is displayed.

11-5 Select **Yes** and press **Menu/OK** button. Setting details are saved and basic screen returns.

* If power outage exceeds 48 hours, reset is needed.

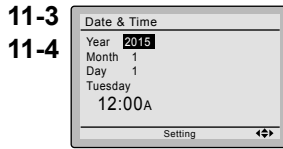

11-4



Press **Menu/OK** button.



Press **Menu/OK** button.



<Basic screen>

12. Language

12-1 Press **Menu/OK** button in the basic screen. Main menu is displayed. Select **Language** in the main menu, press **Menu/OK** button.

12-2 Press ▲▼ (Up/Down) buttons to select **Language** on the language screen. **English/Français/Español**. Press **Menu/OK** button.

<Basic screen>



<Main menu screen>

12-1

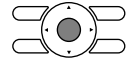
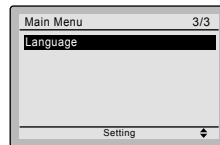

Press **Menu/OK** button.



12-2



Table des matières

1. Considérations de sécurité	2
2. Accessoires	4
3. Procédure d'installation de la télécommande	4
4. Fonctions et articles du menu des boutons de la télécommande	10
5. Marche	12
6. Réglages locaux	13
7. Opération test	15
8. Procédure de vérification de l'historique d'erreur	18
9. Ajout d'informations Contact Dépannage	19
10. Confirmation des détails enregistrés	20
11. Heure & calendrier	20
12. Langue	21

1. Considérations de sécurité

Les instructions originales sont écrites en anglais. Toutes les autres langues sont des traductions des instructions originales.

Toutes les phases de l'installation locale, y compris, mais non limité à, l'installation du système électrique, la tuyauterie, la sécurité, etc. doivent respecter les instructions du fabricant et être conformes aux règlements de la nation, des états, des provinces et des localités.

Lisez attentivement ces **CONSIDÉRATIONS DE SÉCURITÉ** avant d'installer la télécommande.



Après avoir terminé l'installation, vérifiez que la télécommande fonctionne correctement pendant l'opération de démarrage initial.

Formez le client à utiliser et à entretenir la télécommande. Demandez aux clients de ranger ce manuel d'installation avec le manuel d'utilisation pour référence ultérieure.

Confiez toujours l'installation de ce produit à un technicien d'installation ou un entrepreneur qualifiés.

Si les travaux d'installation sont effectués incorrectement, des chocs électriques, un incendie ou une explosion risqueront de s'ensuire.

Signification des symboles **AVERTISSEMENT**, **ATTENTION** et **REMARQUE**.

 AVERTISSEMENT	Si ces instructions ne sont pas correctement respectées, cela peut entraîner des blessures ou la mort.
 ATTENTION	Si ces instructions ne sont pas correctement respectées, cela peut entraîner des dommages matériels ou des blessures pouvant être sérieuses en fonction des circonstances. Ils peuvent être aussi utilisés pour mettre en garde contre des manipulations imprudentes.
 REMARQUE	Signale des situations qui peuvent résulter en dommages à l'équipement ou aux biens matériels seulement.

AVERTISSEMENT

Les travaux d'installation doivent être confiés seulement à des techniciens qualifiés.

Pour le déplacement et la réinstallation de la télécommande, consultez votre revendeur Daikin.
Si les travaux d'installation sont effectués incorrectement, des chocs électriques ou un incendie risqueront de s'ensuire.

Les travaux électriques doivent être effectués conformément aux réglementations locales et nationales pertinentes et conformément aux instructions de ce manuel d'installation.
Si l'installation est effectuée incorrectement, des chocs électriques ou un incendie risqueront de s'ensuire.

Utilisez seulement des accessoires et des pièces spécifiés pour les travaux d'installation.
Si vous n'utilisez pas des pièces spécifiées, des décharges électriques, un incendie ou une chute de l'unité risqueront de s'ensuire.

Ne pas démonter, reconstruire ou réparer.
Des chocs électriques ou un incendie risqueraient de s'ensuire.

Vérifiez que tous les câbles sont bien fixés, que les fils spécifiés sont utilisés, et qu'aucune force extérieure n'est appliquée sur les connexions des bornes ou sur les fils.
Si les connexions ou l'installation sont incorrectes, un incendie risquera de s'ensuire.

Avant de toucher les pièces électriques, assurez-vous de la mise hors tension de l'unité.

ATTENTION

Évitez toute pénétration d'eau dans la télécommande.

Pour éviter tout choc électrique provoqué par une pénétration d'eau ou d'insectes, comblez le trou débouchant pour câblage avec du mastic.

Ne lavez pas la télécommande avec de l'eau, sinon des chocs électriques ou un incendie risqueraient de s'ensuire.

Ne touchez pas les boutons de la télécommande avec les doigts mouillés.

Si vous touchez les boutons avec les doigts mouillés, un choc électrique risquerait de s'ensuire.

N'installez pas la télécommande aux endroits suivants:

- (a) Endroits où de la brume d'huile minérale, une vaporisation d'huile ou de la vapeur sont produits, dans une cuisine par exemple.
Les pièces en plastique pourraient se détériorer.
- (b) Endroits où des gaz corrosifs, tels que du gaz d'acide sulfureux, sont produits.
- (c) À proximité de machines émettant des ondes électromagnétiques.
Les ondes électromagnétiques pourraient gêner le fonctionnement du système de commande et causer des dysfonctionnements de l'unité.
- (d) Endroits où des gaz inflammables pourraient fuir, où des fibres de carbone ou des poussières inflammables sont en suspension dans l'air, où des produits inflammables volatils tels que du diluant ou de l'essence sont manipulés.
L'utilisation de l'unité dans de telles conditions pourrait entraîner un incendie.
- (e) Zones à haute température ou à flammes directes.
Un échauffement et/ou un incendie pourraient se produire.
- (f) Zones humides ou endroits exposés à l'eau. Si de l'eau pénètre dans la télécommande, des chocs électriques et des pannes des composants électriques risqueront de s'ensuire.

REMARQUE







Installez les fils de commande de l'unité intérieure et de la télécommande à au moins 3,5 pieds (1 mètre) des téléviseurs ou des postes de radio afin d'éviter toute interférence avec les images ou tout bruit. Selon les ondes radio, une distance de 3,5 pieds (1 mètre) pourra être insuffisante pour éliminer le bruit.

Lorsque le capteur de température de la télécommande est utilisé, sélectionnez l'emplacement d'installation selon les critères suivants :

- Emplacement où la température moyenne de la salle peut être détectée.
- Emplacement où il n'est pas exposé aux rayons directs du soleil.
- Emplacement où il est éloigné de toute source de chaleur.
- Emplacement où il n'est pas directement affecté par l'air extérieur.

2. Accessoires

Les accessoires suivants sont inclus.

Vis autoforeuses	Ancrage à placoplâtre	Fil métallique d'attache	Manuel d'utilisation	Manuel d'installation	Retenue de câblage
					
(2 pièces)	(2 pièces)	(1 pièce)	(1 pièce)	(1 pièce)	(1 pièce)

3. Procédure d'installation de la télécommande

3-1 Déterminez l'emplacement où installer la télécommande.

Veillez à observer les **Considérations de sécurité** lors de la détermination de l'emplacement.

3-2 Si le câble de commande de la télécommande doit être acheminé depuis l'arrière, tenez compte de l'emplacement du trou d'accès du boîtier inférieur pour faire un trou dans le mur.

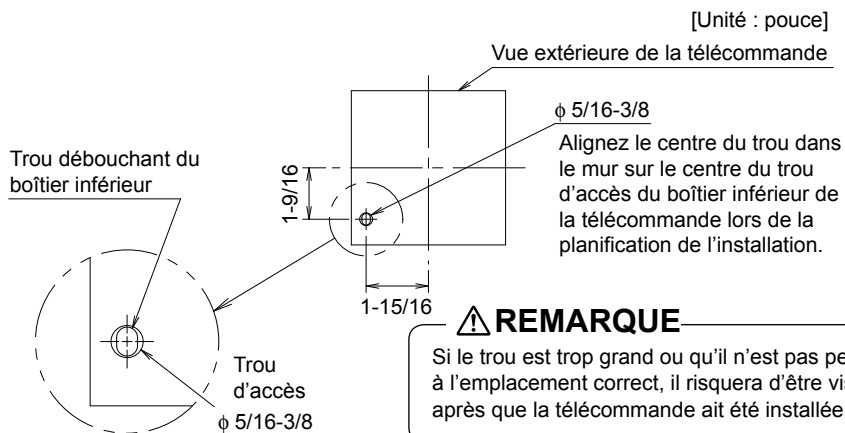

3-3 Retirez le boîtier supérieur.

Insérez un tournevis dans l'espace du boîtier inférieur pour retirer le boîtier supérieur (2 points).

La carte de circuit imprimé de la télécommande est installée dans le boîtier supérieur. Faites attention à ne pas endommager la carte de circuit imprimé avec le tournevis.

Faites attention à ne pas laisser de la poussière ou de l'humidité toucher la carte de circuit imprimé.

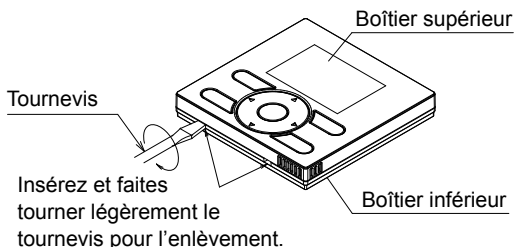

3-4 Déterminez l'emplacement auquel le câblage pénétrera dans la télécommande (côtés arrière, gauche, supérieur gauche, supérieur central).

3-4-1 Sortie arrière

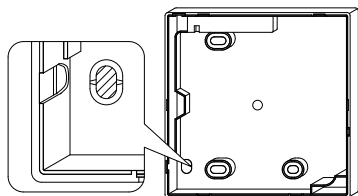

Découpez la partie en résine (zone crantée).

3-4-2 Sortie gauche

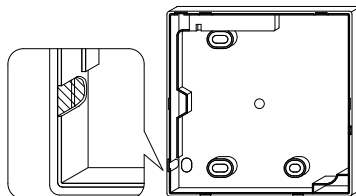

Découpez le plastique de la zone crantée et éliminez les ébarbures restantes.

3-4-3 Sortie supérieure gauche

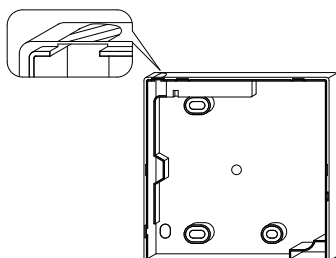

Découpez le plastique de la zone crantée et éliminez les ébarbures restantes.

3-4-4 Sortie supérieure centrale

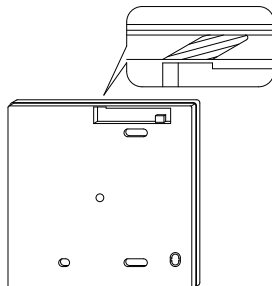

Découpez le plastique de la zone crantée et éliminez les ébarbures restantes.

3-5 Installez le câblage.

REMARQUE

1. Le boîtier de commutation et le câblage de commande sont fournis sur place.
2. Ne pas toucher la carte de circuit imprimé de la télécommande.

Spécifications du câblage

Type de câblage	Câble en cuivre multibrin à 2 conducteurs non blindé
Taille du câblage	AWG-18
Longueur du câblage	1640 pieds (500m) au maximum

Préparez le câblage pour la connexion à la télécommande en procédant comme suit:

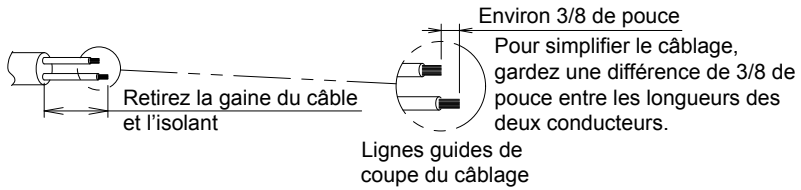

Longueur de gaine à retirer:

- Environ 6 pouces pour la sortie supérieure gauche
- Environ 8 pouces pour la sortie supérieure centrale

Connectez les bornes (P/P1, N/P2) de la télécommande aux bornes (P1, P2) de l'unité intérieure. (P1 et P2 ne sont pas sensibles à la polarité.)

3-5-1 Sortie arrière

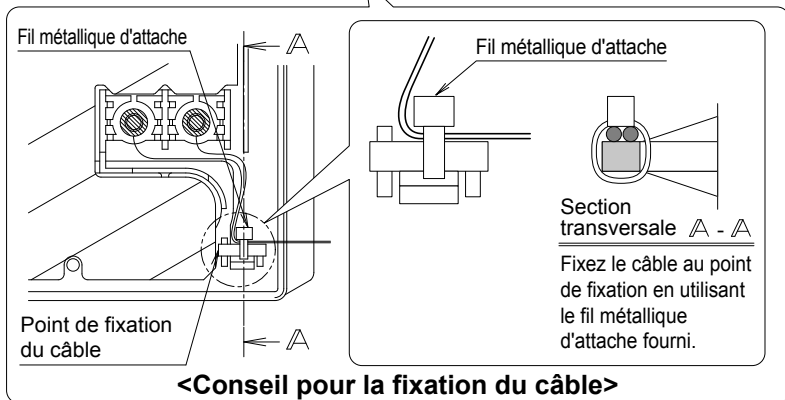
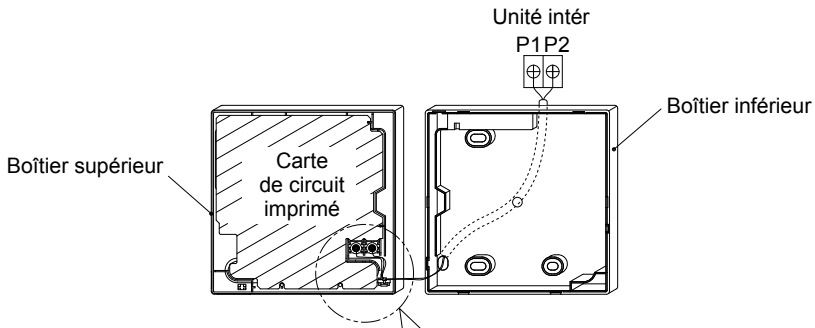

3-5-2 Sortie gauche

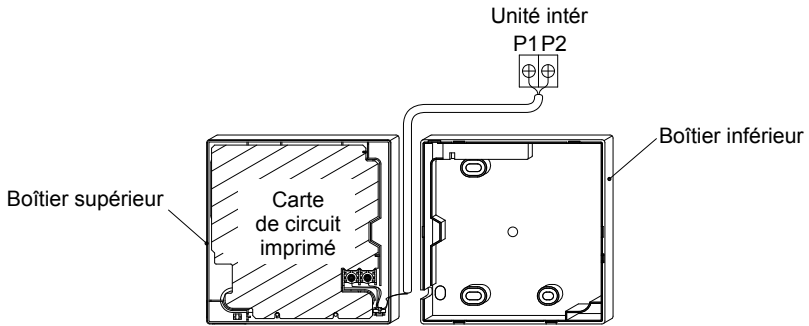

3-5-3 Sortie supérieure gauche

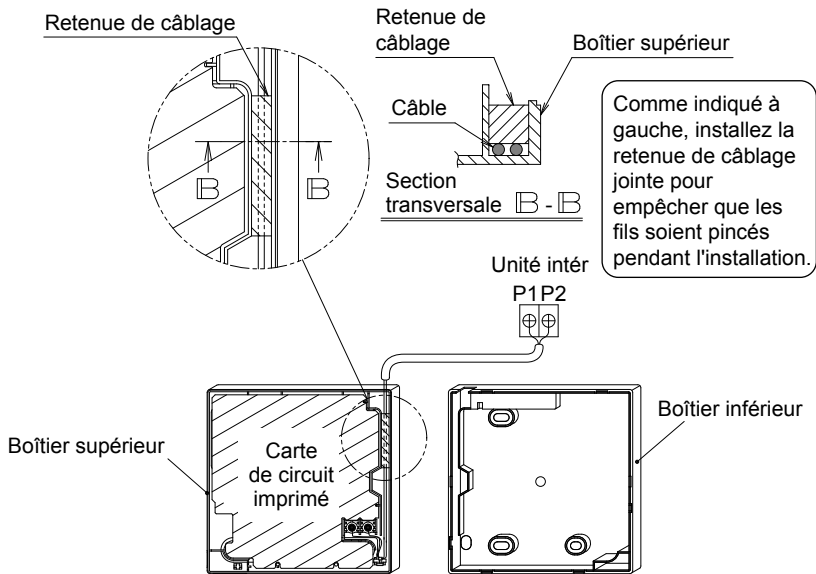

3-5-4 Sortie supérieure centrale

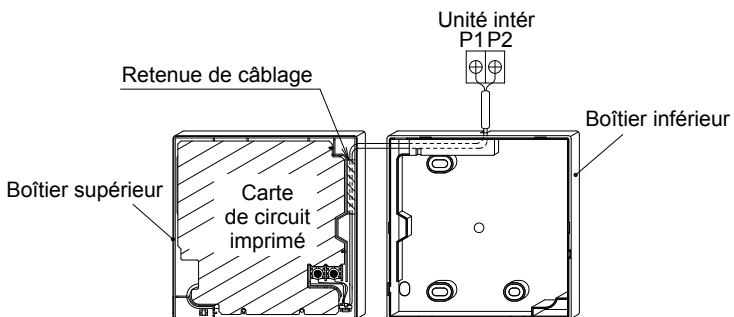

⚠ REMARQUE

- Pour éviter tout bruit électrique et toute erreur de communication, évitez d'installer le câblage de télécommande parallèlement ou au voisinage de circuits de tension de ligne.

3-6 Procédure d'installation du boîtier inférieur.

Lorsque vous faites passer le câblage de la télécommande par les points d'accès supérieur central ou arrière, il faut fixer le câble au boîtier inférieur avant de le monter sur le mur. Suivez rigoureusement les procédures de câblage.

3-6-1 Installation au mur

Fixez bien en utilisant les ancrages à placoplâtre et les vis autoforeuses jointes (2 pièces).

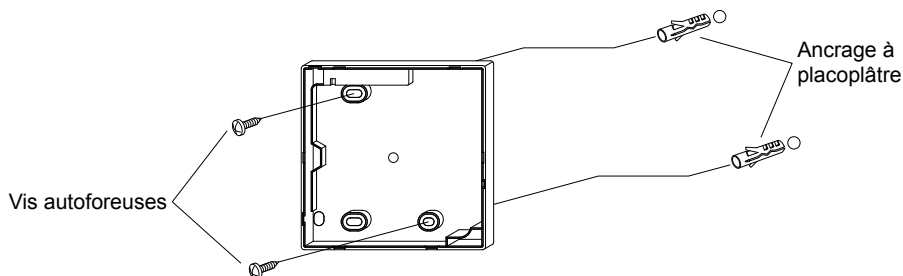

3-6-2 Installation du boîtier de commutation

Fixez bien en utilisant les petites vis de mécanique fournies sur place (2 pièces).

[Unité : pouce]

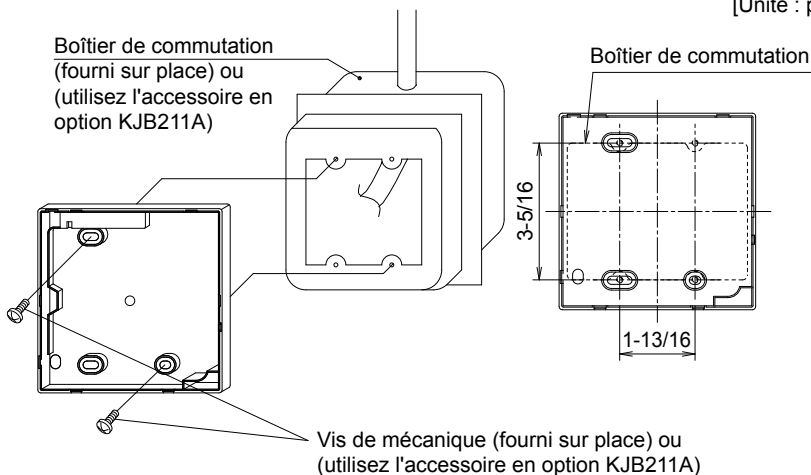

⚠ REMARQUE

- Installez la commande sur une surface plate uniquement.
- Pour éviter toute déformation du boîtier inférieur, évitez de serrer excessivement les vis d'installation.

3-7 Installez le boîtier supérieur.

- Alignez le boîtier supérieur sur les languettes du boîtier inférieur (6 points), insérez et installez le boîtier supérieur.
- Installez le câblage en faisant attention qu'il ne soit pas pincé.
- Détachez la pellicule de protection qui recouvre le boîtier supérieur.

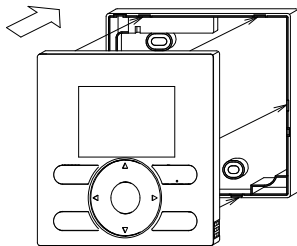

4. Fonctions et articles du menu des boutons de la télécommande

4-1 Fonctions et articles du menu

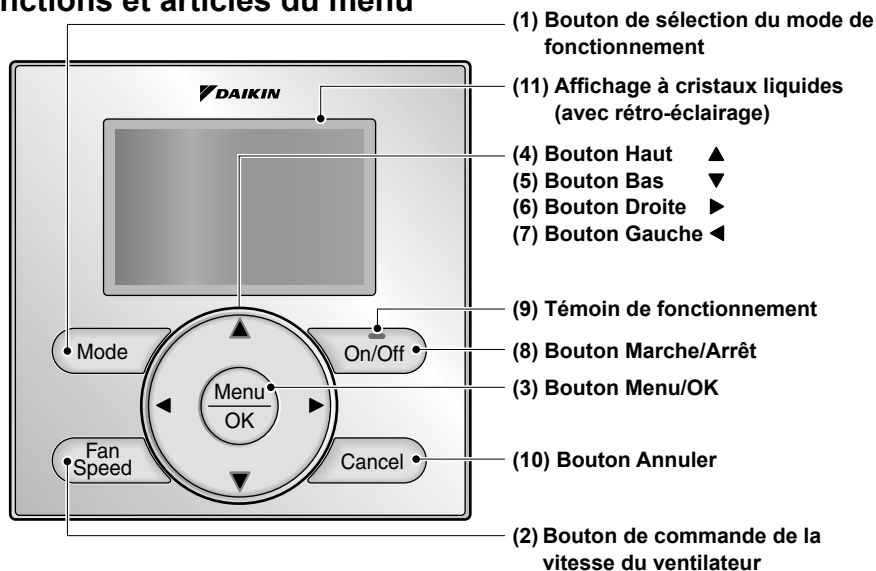

(1) Bouton de sélection du mode de fonctionnement
Ce bouton est utilisé pour changer le mode.

(2) Bouton de commande de la vitesse du ventilateur
Ce bouton est utilisé pour changer la commande du ventilateur.

(3) Bouton Menu/OK

- Ce bouton est utilisé pour accéder au menu principal. (Pour les détails concernant le menu principal, reportez-vous au manuel de fonctionnement.)
- Ce bouton est utilisé pour entrer l'article sélectionné.

Menu principal

*Direction flux d'air
*Direction indiv flux d'air
*Ventil
Programmation
Arrêt automatique
Centigrade / Fahrenheit
Réglage auto filtre
Contact / modèle
Configuration
Liste des états de réglage
Heure & calendrier
Heure d'été
Langue

*En fonction du modèle connecté

(4) Bouton Haut ▲

- Ce bouton est utilisé pour élever le point de réglage de la température.
- Les articles de menu précédents seront mis en surbrillance.
(Les articles mis en surbrillance défilent continuellement lorsque le bouton est maintenu enfoncé.)
- Ce bouton est utilisé pour changer l'article sélectionné.

(5) Bouton Bas ▼

- Ce bouton est utilisé pour abaisser le point de réglage de la température.
- Les articles situés au-dessous de l'article actuellement sélectionné seront mis en surbrillance.
(Les articles mis en surbrillance défilent continuellement lorsque le bouton est maintenu enfoncé.)
- Ce bouton est utilisé pour changer l'article sélectionné.

(6) Bouton Droite ►

- Ce bouton est utilisé pour mettre en surbrillance les articles situés à droite de l'article actuellement sélectionné.
- L'affichage de la table des matières est changé à l'écran suivant par page.

(7) Bouton Gauche ◀

- Ce bouton est utilisé pour mettre en surbrillance les articles situés à gauche de l'article actuellement sélectionné.
- L'affichage de la table des matières est changé à l'écran précédent par page.

(8) Bouton Marche/Arrêt

Appuyez une fois sur ce bouton pour démarrer le fonctionnement et appuyez dessus une fois de plus pour arrêter le fonctionnement.

(9) Témoin de fonctionnement

Le témoin vert est allumé pendant le fonctionnement. Le témoin clignotera si un dysfonctionnement se produit.

(10) Bouton Annuler

- Ce bouton est utilisé pour retourner à l'écran précédent.
- Maintenez ce bouton enfoncé pendant 4 secondes ou plus pour afficher le menu des réglages service.

(11) Affichage à cristaux liquides (avec rétro-éclairage)

Le rétro-éclairage s'allume pendant environ 30 secondes lorsque vous appuyez sur n'importe lequel des boutons de fonctionnement.

Menu Réglages service

Opération test
Contact Dépannage
Liste des réglages locaux
*Réglage économie d'énergie
Fonction interdite
Temp min différentiel
*Adresse ACNSS Groupe
Enregistrement d'erreur
*Affichage état intérieur
Affichage état extérieur
Marche fonct. forcé ventil
Permut télécomm princ/second
Signe élément filtre
*Signal filtre/brosse.
*Invalider nett auto filtre

*En fonction du modèle connecté

⚠ REMARQUE

- Appuyez sur ce bouton pendant que le rétro-éclairage est allumé.
- Lorsqu'une unité intérieure est commandée par deux télécommandes (principale / auxiliaire), le rétro-éclairage s'allumera seulement sur la première télécommande à laquelle l'utilisateur accède.

4-2 Description des affichages des menus des touches

<Écran du menu Réglages service>

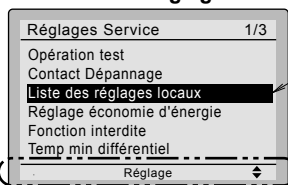

Affichage en surbrillance (articles sélectionnés)

La description des boutons de fonctionnement est affichée dans l'écran de réglage de l'affichage en surbrillance (articles sélectionnés).

5. Marche

- Vérifiez que le câblage des unités intérieure/extérieure est terminé.
- Vérifiez que les couvercles ont bien été remis en place sur les boîtiers des pièces électriques des unités intérieure et extérieure avant de rétablir l'alimentation électrique.

5-1 Le message suivant est affiché après la mise sous tension.

Connexion en cours de vérification.
Veillez attendre.

Lorsque le message ci-dessus est affiché, le rétro-éclairage ne sera pas en marche.

Dans le cas où 1 unité intérieure est commandée par 2 télécommandes :

Veillez à régler la télécommande secondaire lorsque le message ci-dessous est affiché. Appuyez sur le bouton **Mode** pendant 4 secondes ou plus pour régler. Lorsque l'affichage change de "Télécommande priapale" à "Télécommande scdaire", le réglage est terminé.

5-2 L'écran de base s'affiche.

REMARQUE

Si la télécommande secondaire n'est pas réglée lors de la mise en Marche dans le cas d'une unité intérieure commandée par deux télécommandes, **Code d'erreur: U5** s'affiche dans l'écran de vérification des connexions. Sélectionnez la télécommande secondaire en appuyant sur le bouton de **Mode** de l'une des télécommandes pendant au moins 4 secondes. Si l'écran de base n'est pas affiché dans les 2 minutes après que "**Télécommande scdaire**" se soit affiché, coupez l'alimentation électrique et vérifiez le câblage.

REMARQUE

Lors de la sélection d'une langue différente, reportez-vous à **Chapitre 12. Langue.** (Reportez-vous à la page 21.)

<Télécommande principale>

5-1

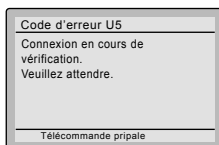
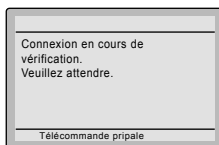

<Ecran de base>

5-2



<Télécommande secondaire>

5-1

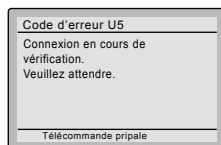
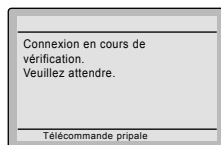

Appuyez sur le bouton de **Mode** de la télécommande secondaire pendant au moins 4 secondes et maintenez-le enfoncé.

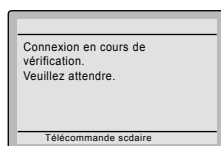

<Ecran de base>

5-2

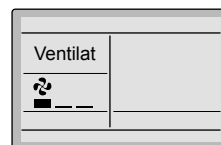

6. Réglages locaux

6-1 Appuyez sur le bouton **Annuler** et maintenez-le enfoncé pendant au moins 4 secondes. Le menu des réglages service s'affiche.

6-2 Sélectionnez **Liste des réglages locaux** dans le menu des réglages locaux et appuyez sur le bouton **Menu/OK**. L'écran de la liste des réglages locaux s'affiche.

6-3 Mettez le mode en surbrillance et sélectionnez le "Mode No." désiré en utilisant le bouton **▲▼** (Haut/Bas).

6-4 Dans le cas du réglage par unité intérieure pendant la commande de groupe (Lorsque un Mode No. tel que **20**, **21**, **22**, **23**, **25** est sélectionnée), mettez le No. de l'unité en surbrillance et sélectionnez "Unité intérieure No." devant être réglée en utilisant le bouton **▲▼** (Haut/Bas). (Dans le cas du réglage de groupe, cette opération n'est pas nécessaire.)

Pans le cas du réglage individuel par unité intérieure, les réglages en cours sont affichés et SECOND NO. DE CODE " - " signifie sans fonction.

6-5 Mettez SECOND NO. DE CODE du PREMIER NO. DE CODE devant être changé en brillance et sélectionnez "SECOND NO. DE CODE" en utilisant le bouton **▲▼** (Haut/Bas). De multiples réglages de numéros de modes identiques sont disponibles.

Si vous réglez toutes les unités intérieures dans le groupe de télécommande, le SECOND NO. DE CODE disponible est affiché sous forme de " * ", ce qui signifie qu'il peut être modifié. Lorsque le SECOND NO. DE CODE est affiché sous forme de " - ", il n'est pas en fonction.

<Ecran de base>

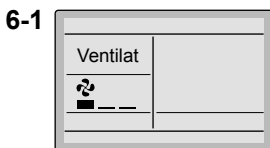

Appuyez sur le bouton **Annuler** et maintenez-le enfoncé pendant au moins 4 secondes alors que le rétro-éclairage est allumé.



<Écran du menu Réglages service>

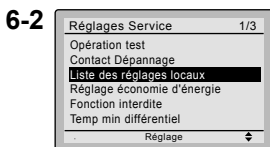

Appuyez sur le bouton **Menu/OK**.



<Écran du menu Réglages service>

Dans le cas de réglage individuel par unité intérieure

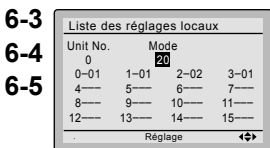

Dans le cas du réglage d'un groupe entier

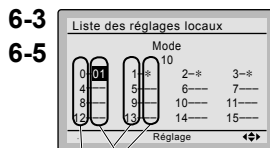

SECOND NO. DE CODE
PREMIER NO. DE CODE (SW)



Appuyez sur le bouton **Menu/OK**.

6-6 Appuyez sur le bouton **Menu/OK**.

L'écran de confirmation de réglage s'affiche.



<Ecran de confirmation de réglage>

6-7 Sélectionnez **Oui** et appuyez sur le bouton **Menu/OK**. Les détails du réglage sont déterminés et l'affichage retourne à l'écran de la liste des réglages locaux.

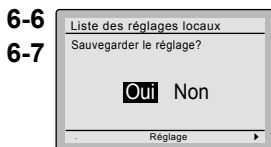

6-8 Dans le cas de changements de réglages multiples, répétez "**6-3**" à "**6-7**".



Appuyez sur le bouton **Menu/OK**.

6-9 Après avoir effectué tous les changements de réglage, appuyez deux fois sur le bouton **Annuler**.



Confirmation de réglage

6-10 Le rétro-éclairage s'éteint et [Connexion en cours de vérification. Veuillez attendre.] s'affiche pour l'initialisation. L'écran de base retourne après l'initialisation.

REMARQUE

- L'installation des accessoires en option sur l'unité intérieure pourra exiger des changements des réglages locaux. Reportez-vous au manuel de l'accessoire en option.
- Pour plus de détails concernant les réglages locaux relatifs à l'unité intérieure, reportez-vous au manuel d'installation fourni avec l'unité intérieure.

Mode No. (Remarque 1)	PREMIER NO. DE CODE	Description	SECOND NO. DE CODE (Remarque 2) (Les articles en caractères gras sont les réglages par défaut.)			
			01	02	03	04
10 (20)	2	Priorité des capteurs du thermistor pour la commande de température de l'espace	Le thermistor d'air de retour est primaire et le thermistor de télécommande est secondaire.	Le thermistor de télécommande n'est pas utilisé. Le thermistor d'air de retour seulement sera utilisé.	Le thermistor de télécommande seulement sera utilisé.	_____
	5	Valeur de température de la salle rapportée aux télécommandes multizones	Thermistor d'air de retour	Thermistor désigné par 10-2 ci-dessus (Remarque 3)	_____	_____
12 (22)	2	Zone morte de marche/arrêt thermique (Remarque 4)	2F (1C)	1F (0,5C)	_____	_____
1c	1	Capteur de thermistor pour commutation automatique et commande de température réduite par la télécommande	Utilisez le thermistor d'air de retour	Utilisez le thermistor de télécommande	_____	_____
	3	Réglage du niveau d'autorisation d'accès	Niveau 2	Niveau 3	_____	_____
1e	2	Disponibilité de température réduite	N/A	Chauffage seulement	Rafraîchissement seulement	Rafraîchissement/Chauffage

- Remarques)
1. Les réglages locaux sont normalement appliqués au groupe de télécommande entier; toutefois, si des unités intérieures individuelles dans le groupe de télécommande nécessitent des réglages spécifiques, ou pour confirmer que des réglages ont bien été établis, utilisez le numéro de mode entre parenthèses.
 2. Les fonctions non prises en charge par l'unité intérieure connectée ne seront pas affichées.
 3. Lorsque le mode 10-2-01 est sélectionné, la valeur de température d'air de retour seulement sera rapportée à la télécommande multizones.
 4. La valeur de zone morte par défaut actuelle dépend du modèle d'unité intérieure utilisé.

7. Opération test

Reportez-vous également aux manuels d'installation fournis avec l'unité intérieure et l'unité extérieure.

- Vérifiez que le câblage de l'unité intérieure et de l'unité extérieure est terminé.
- Vérifiez que les couvercles ont bien été remis en place sur les boîtiers des pièces électriques des unités intérieure et extérieure avant de rétablir l'alimentation électrique.
- Après avoir terminé la tuyauterie de réfrigérant, la tuyauterie d'évacuation et le câblage électrique, nettoyez l'intérieur de l'unité intérieure et le panneau décoratif.
- Exécutez l'opération test en suivant la procédure suivante.
- Pour protéger le compresseur, établissez l'alimentation électrique sur l'unité extérieure au moins 6 heures avant d'effectuer l'opération test.
- Réglez le mode d'affichage de la télécommande sur le mode d'affichage Standard ou Détaillé. Reportez-vous au manuel d'utilisation pour la méthode de réglage.

Remarques concernant le rétro-éclairage

- Le rétro-éclairage restera allumé pendant 30 secondes lorsque vous appuierez sur n'importe quel bouton.
- L'enfoncement initial du bouton allumera seulement le rétro-éclairage. Pendant que le rétro-éclairage est allumé, les fonctionnalités assignées aux boutons seront disponibles.

7-1 Réglez le mode de fonctionnement sur rafraîchissement en utilisant la télécommande.

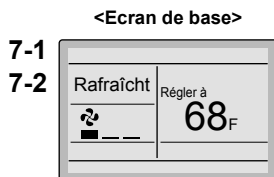

Appuyez sur le bouton **Annuler** et le maintenir enfoncé pendant 4 secondes ou plus alors que le rétro-éclairage est allumé.

7-2 Appuyez sur le bouton **Annuler** et maintenez-le enfoncé pendant au moins 4 secondes. Le menu des réglages service s'affiche.

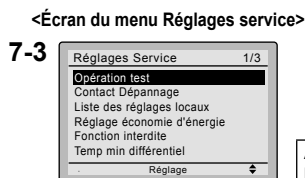

Appuyez sur le bouton **Menu/OK**.

7-3 Sélectionnez **Opération test** dans le menu des réglages service et appuyez sur le bouton **Menu/OK**. L'écran de base réapparaît et **Opération test** s'affiche sur le bouton.

7-4 Appuyez sur le bouton **Marche/Arrêt** dans les 10 secondes; l'opération test démarre alors. Contrôlez le fonctionnement de l'unité intérieure pendant au moins 10 minutes. Pendant l'opération test, l'unité intérieure continuera à refroidir quel que soit le point de réglage de la température et la température de la salle.

* Remarque) Dans le cas des procédures **7-3** et **7-4** mentionnées ci-dessus dans l'ordre inverse, l'opération test peut également commencer.

7-5 Appuyez sur le bouton **Menu/OK** dans l'écran de base. Le menu principal s'affiche.

7-6 Dans le cas d'un modèle possédant une fonction de réglage de la direction du flux d'air, sélectionnez **Direction flux d'air** dans le menu principal et assurez-vous que la direction du flux d'air est activée conformément au réglage. Pour le réglage de la direction du flux d'air, reportez-vous au manuel de fonctionnement.

7-7 Après avoir confirmé la direction du flux d'air, appuyez sur le bouton **Menu/OK**. L'écran de base retourne.

7-8 Appuyez sur le bouton **Annuler** et maintenez-le enfoncé pendant au moins 4 secondes dans l'écran de base. Le menu des réglages service s'affiche.

7-9 Sélectionnez **Opération test** dans le menu des réglages service et appuyez sur le bouton **Menu/OK**. L'écran de base retourne et le fonctionnement normal est effectué.

* Remarque) L'opération test prend fin automatiquement 30 minutes plus tard.

7-10 Vérifiez les fonctions conformément au manuel de fonctionnement.

7-11 Lorsque le panneau décoratif n'est pas installé, mettez l'alimentation électrique sur arrêt lorsque l'opération test est terminée.

- Si des travaux de construction sont prévus dans l'espace suivant la procédure d'opération test, conseillez au client de ne pas faire fonctionner l'unité intérieure pour éviter toute contamination par des peintures, des poussières de placoplâtre et d'autres matériaux en suspension dans l'air.

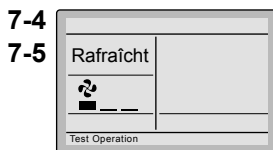

Appuyez sur le bouton **Marche/Arrêt** (dans les 10 secondes).



Appuyez sur le bouton **Menu/OK**.

<Ecran du menu principal>

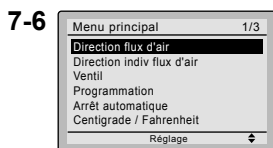

Appuyez sur le bouton **Menu/OK**.

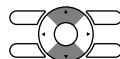
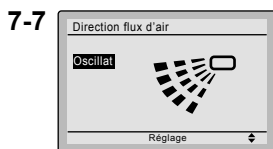

Changez la direction du flux d'air en utilisant le bouton **▲▼** (Haut/Bas).



Appuyez sur le bouton **Menu/OK**.

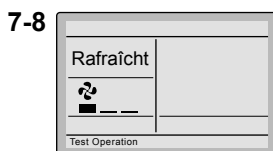

Appuyez sur le bouton **Annuler** et le maintenir enfoncé pendant 4 secondes ou plus alors que le rétro-éclairage est allumé.

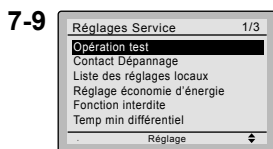

Appuyez sur le bouton **Menu/OK**.

<Ecran de base>

⚠ REMARQUE

- Si le fonctionnement est impossible en raison d'un dysfonctionnement, reportez-vous ci-après à **Méthode de diagnostic de panne**.
- Lorsque l'opération test est terminée, vérifiez que l'historique des codes d'erreur n'est pas affiché dans l'écran Contact / modèle du menu principal en suivant les procédures suivantes.

7-12 Appuyez sur le bouton **Menu/OK** sur l'écran de base. Le menu principal s'affiche.

7-13 Sélectionnez **Contact / modèle** dans le menu principal et appuyez sur le bouton **Menu/OK**.

7-14 L'écran Contact / modèle est affiché. Vérifiez si l'enregistrement du code d'erreur est affiché dans l'écran.

* Si aucun historique de code d'erreur n'est affiché après que cette procédure a été effectuée, le système a accompli normalement le mode opération test.

7-15 Si l'enregistrement du code d'erreur est affiché, effectuez le diagnostic de panne en vous reportant à <Liste des codes d'erreur> du manuel d'installation de l'unité intérieure. Lorsque le diagnostic de panne est terminé, appuyez sur le bouton **Marche/Arrêt** et maintenez-le enfoncé pendant au moins 4 secondes dans l'écran **Contact / modèle** pour effacer l'enregistrement du code d'erreur.

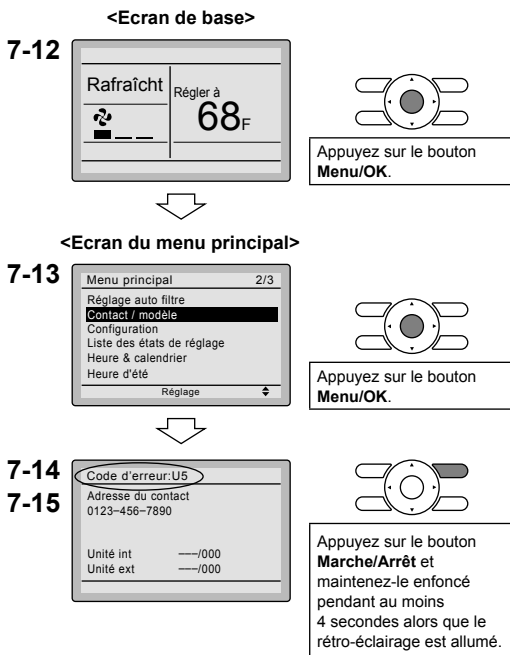

Méthode de diagnostic de panne

- Si l'affichage de la télécommande est vierge ou affiche **[Connexion en cours de vérification. Veuillez attendre.]**, recherchez les pannes du système parmi les articles figurant dans la colonne Description du tableau suivant.
- Si une erreur se produit, **CODE** est affiché dans l'écran à cristaux liquides, comme indiqué ci-contre à droite. Effectuez l'analyse de la panne en vous référant à <Liste des codes d'erreur> du manuel d'installation de l'unité intérieure. Lorsque le numéro de l'unité qui a détecté l'erreur pendant le contrôle de groupe est confirmé, reportez-vous à

Chapitre 8: Procédure de vérification de l'historique d'erreur.



Affichage de la télécommande	Description
Pas d'affichage	<ul style="list-style-type: none"> ● Coupure de courant, erreur de tension d'alimentation ou phase ouverte ● Câblage incorrect (entre les unités intérieure et extérieure) ● Panne d'assemblage de la plaquette de circuits imprimés intérieure ● Câble de télécommande non connecté ● Panne de la télécommande ● Fusible grillé ou disjoncteur déclenché (unité extérieure)
Connexion en cours de vérification. Veuillez attendre. *	<ul style="list-style-type: none"> ● Panne d'assemblage de la plaquette de circuits imprimés intérieure ● Mauvais câblage (entre l'unité intérieure et l'unité extérieure)

* [Connexion en cours de vérification. Veuillez attendre.] s'affiche pendant 90 secondes au maximum après que l'alimentation électrique a été établie sur l'unité intérieure. Ceci est normal et n'indique aucune anomalie.

8. Procédure de vérification de l'historique d'erreur

8-1 Appuyez sur le bouton **Annuler** et maintenez-le enfoncé pendant au moins 4 secondes dans l'écran de base. Le menu des réglages service s'affiche.

8-1 <Ecran de base>



<Écran du menu Réglages service>

8-2 Sélectionnez **Enregistrement d'erreur** dans le menu des réglages locaux et appuyez sur le bouton **Menu/OK**. L'écran du menu d'enregistrement d'erreur s'affiche.

8-2

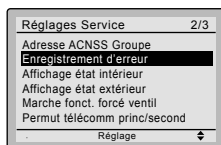

Appuyez sur le bouton **Menu/OK**.

8-3 Sélectionnez **Enregistr télécommande** dans le menu d'enregistrement d'erreur et appuyez sur le bouton **Menu/OK**.

8-3

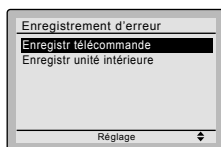

Appuyez sur le bouton **Menu/OK**.

Les codes d'erreur et le No. de l'unité peuvent être confirmés dans l'écran de l'historique d'erreur de télécommande.

8-4 Dans l'historique d'erreur, les 10 articles les plus récents sont affichés dans l'ordre d'apparition.

8-4

8-5

Unit Error	Date	Temps
01	-/-	--:--
02	-/-	--:--
03	-/-	--:--
04	-/-	--:--

Unité No

Dernier enregistrement

9. Ajout d'informations Contact Dépannage

- Enregistrement du contact dépannage.

- 9-1** Appuyez sur le bouton **Annuler** et maintenez-le enfoncé pendant au moins 4 secondes dans l'écran de base.
Le menu des réglages service s'affiche.
- 9-2** Sélectionnez **Contact Dépannage** dans le menu des réglages locaux et appuyez sur le bouton **Menu/OK**.
L'écran "Contact Dépannage" s'affiche.
- 9-3** Sélectionnez **Contact Dépannage** et appuyez sur le bouton **Menu/OK**.
- 9-4** Entrez le numéro de téléphone.
Faites défiler les nombres en utilisant les boutons ▲▼ (Haut/Bas). Commencez à partir du côté gauche. Les chiffres vierges doivent rester sous forme de " -".
- 9-5** Appuyez sur le bouton **Menu/OK**.
L'écran de confirmation de réglage s'affiche.
- 9-6** Sélectionnez **Oui** et appuyez sur le bouton **Menu/OK**.
Les détails du réglage sont enregistrés et l'écran du menu des réglages service réapparaît.
- 9-7** Appuyez une fois sur le bouton **Annuler**.
L'écran de base retourne.

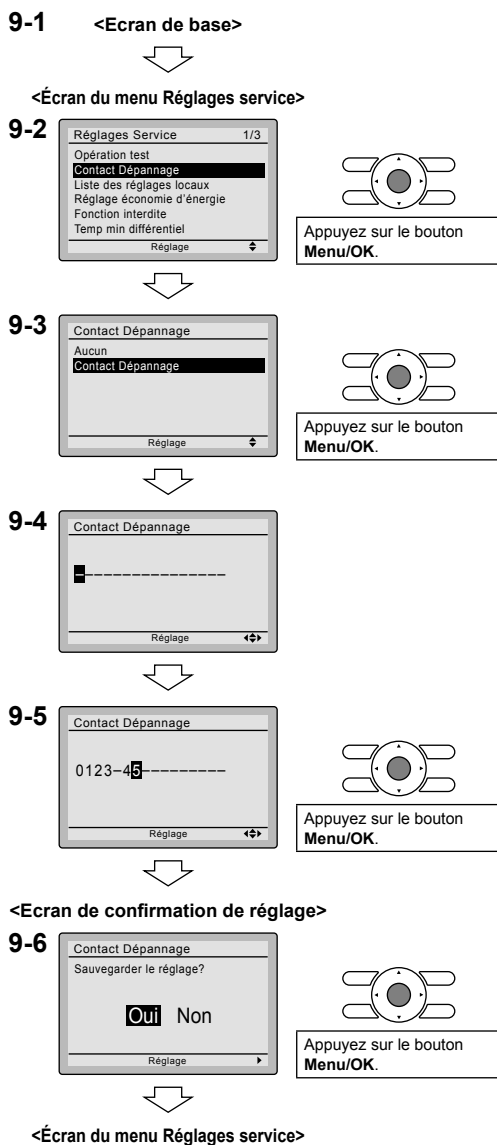

10. Confirmation des détails enregistrés

- 10-1** Appuyez sur le bouton **Menu/OK** sur l'écran de base.
Le menu principal s'affiche.
Sélectionnez **Contact / modèle** dans le menu principal et appuyez sur le bouton **Menu/OK**.

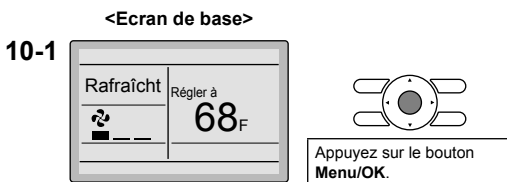

- 10-2** Appuyez une fois sur le bouton **Annuler**.
L'écran de base retourne.

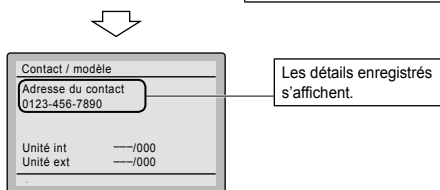
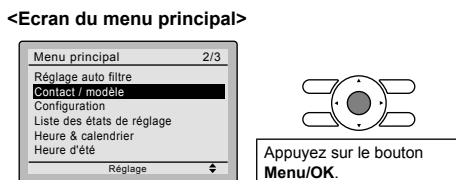

11. Heure & calendrier

- 11-1** Appuyez sur le bouton **Menu/OK** sur l'écran de base.
Le menu principal s'affiche.
Sélectionnez **Heure & calendrier** dans le menu principal, appuyez sur le bouton **Menu/OK**.

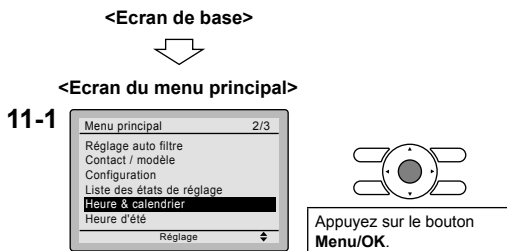

- 11-2** Appuyez sur les boutons **▲▼** pour sélectionner **Date & heure** sur l'écran **Heure & calendrier**.
* L'écran **Date & heure** apparaît quand vous appuyez sur le bouton **Menu/OK**.

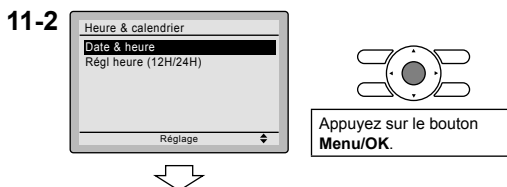

11-3 Sélectionnez **année, mois, jour et heure** en utilisant le bouton ◀▶ (Gauche/Droite) et effectuez le réglage en utilisant le bouton ▲▼ (Haut/Bas) dans l'écran Date & heure. Maintenez le bouton enfoncé pour faire changer continuellement la valeur numérique.

* Le jour de la semaine est réglé automatiquement.

11-4 Appuyez sur le bouton **Menu/OK**. L'écran de confirmation de réglage s'affiche.

11-5 Sélectionnez **Oui** et appuyez sur le bouton **Menu/OK**. Les détails du réglage sont enregistrés et l'écran de base revient.

* Si la durée de la coupure de courant dépasse 48 heures, une réinitialisation est nécessaire.



11-4



Appuyez sur le bouton **Menu/OK**.



<Ecran de base>



Appuyez sur le bouton **Menu/OK**.

12. Langue

12-1 Appuyez sur le bouton **Menu/OK** sur l'écran de base. Le menu Principal s'affiche. Sélectionnez **Langue** dans le menu principal, appuyez sur le bouton **Menu/OK**.

12-2 Appuyez sur les boutons ▲▼ (Haut/Bas) pour sélectionner **Langue** sur l'écran de langue. English/Français/Español en appuyant sur le bouton **Menu/OK**.

<Ecran de base>



<Ecran du menu principal>

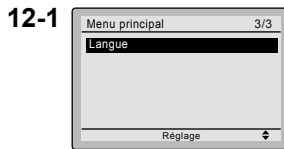

Appuyez sur le bouton **Menu/OK**.



Contenidos

1. Consideraciones de Seguridad	2
2. Accesorios	4
3. Procedimiento de Instalación del Control Remoto	4
4. Funciones e Ítems de Menú de los Botones del Control Remoto	10
5. Encendido	12
6. Ajustes de Campo	13
7. Prueba de Operación	15
8. Procedimiento para Verificar el Registro de Errores	18
9. Agregando Información de Contacto de Mantenimiento	19
10. Confirmación de los Detalles Registrados	20
11. Reloj y Calendario	20
12. Lenguaje	21

1. Consideraciones de Seguridad

Las instrucciones originales están escritas en inglés. Los manuales en todos los otros idiomas son una traducción de las instrucciones originales.

Todas las fases de la instalación de campo, incluyendo pero no limitado a la electricidad, tuberías, seguridad, etc. deben de realizarse de acuerdo con las instrucciones del fabricante y deben cumplir con las reglamentaciones nacionales, estatales, provinciales y locales.



Lea estas **CONSIDERACIONES DE SEGURIDAD** cuidadosamente antes de instalar el control remoto.

Después de completar la instalación, asegúrese que el control remoto opere apropiadamente durante la operación de arranque.

Capacite al cliente en la operación y mantenimiento del control remoto. Informe a los clientes que deben guardar este manual de instalación junto con el manual de operación para referencia futura.

Siempre utilice un instalador o contratista licenciado para instalar este producto. La instalación inapropiada puede resultar en descargas eléctricas, incendio o explosión.

Significados de los símbolos **ADVERTENCIA**, **PRECAUCIÓN** y **NOTA**.

 ADVERTENCIA	Indica una situación potencialmente peligrosa, que si no se evita, podría resultar en la muerte o lesiones serias.
 PRECAUCIÓN	Indica una situación potencialmente peligrosa, que si no se evita, podría resultar en lesiones menores o moderadas. También puede ser usada para alertar contra prácticas inseguras.
 NOTA	Indica la situación que se puede producir en el equipo o las propiedades daños por accidentes.

 ADVERTENCIA
Sólo el personal calificado debe efectuar los trabajos de instalación.
Consulte con su concesionario Daikin con respecto a la relocalización y reinstalación del control remoto. La instalación incorrecta puede causar descargas eléctricas o incendios.
El trabajo de electricidad debe ser realizado de acuerdo con las reglamentaciones locales y nacionales aplicables y con las instrucciones en este manual de instalación. La instalación incorrecta puede causar descargas eléctricas o incendios.
Use sólo los accesorios y partes especificados para los trabajos de instalación. No usar las partes especificadas puede resultar en descargas eléctricas, incendios o la caída de la unidad.
No desarme, reconstruya ni repare. Se podrían producir descargas eléctricas o incendios.
Asegúrese que todo el cableado esté asegurado, que se usen los cables especificados, y que no actúen fuerzas externas en las conexiones de los terminales o los cables. Las conexiones o instalación inapropiadas pueden resultar en incendios.
Antes de tocar las partes eléctricas, confirme que la unidad está apagada.

PRECAUCIÓN

Mantenga el agua fuera del control remoto.

Para evitar descargas eléctricas debido a la entrada de agua o insectos, llene el orificio pasante del cableado con masilla.

No lave el control remoto con agua, que esto puede resultar en descargas eléctricas o incendios.

No toque los botones del control remoto con los dedos mojados.

Tocar los botones con los dedos mojados puede causar descargas eléctricas.

No instale el control remoto en las siguientes localizaciones:

- (a) Donde se produce rocío de aceite mineral o atomización de aceite, o vapor; por ejemplo, en una cocina.
Las partes plásticas pueden deteriorarse.
- (b) Donde se produzcan gases corrosivos, tal como el gas de ácido sulfúrico.
- (c) Maquinaria cercana que emite ondas electromagnéticas.
Las ondas electromagnéticas pueden afectar la operación del sistema de control y causar que la unidad funcione mal.
- (d) Donde se podrían fugar gases inflamables, donde podría haber fibra de carbono o polvo inflamable suspendido en el aire, o donde se manejen sustancias inflamables volátiles, tales como diluyente o gasolina.
Operar la unidad bajo tales condiciones puede resultar en incendio.
- (e) Área a alta temperatura o llama directa.
Se puede producir sobrecalentamiento y/o incendio.
- (f) Área húmeda, donde hay exposición al agua. Si el agua ingresa al interior del control remoto, puede causar descargas eléctricas y los componentes eléctricos pueden fallar.

NOTA







Instale el cable de control para la unidad interior y el control remoto, al menos a 3,5 pies (1 metro) de los aparatos de televisión o radios, para evitar interferencias de imagen o ruido. Dependiendo de las ondas de radio, una distancia de 3,5 pies (1 metro) puede no ser suficiente para eliminar el ruido.

Cuando se usa el sensor de temperatura del control remoto, seleccione la localización de instalación de acuerdo con lo siguiente:

- Un lugar donde se pueda detectar la temperatura promedio en la sala.
- Un lugar donde no esté expuesto a la luz solar directa.
- Un lugar bien alejado de cualquier fuente de calor.
- Un lugar que no sea afectado directamente por el aire exterior.

2. Accesorios

Se incluyen los siguientes accesorios.

Tornillo para yeso	Anclaje para yeso	Sujetacables	Manual de operación	Manual de instalación	Retenedor de cable
					
(2 piezas)	(2 piezas)	(1 pieza)	(1 pieza)	(1 pieza)	(1 pieza)

3. Procedimiento de Instalación del Control Remoto

3-1 Determine donde instalar el control remoto.

Asegúrese de respetar las **Consideraciones de seguridad** cuando determine la localización.

3-2 Si el cable de control para el control remoto se enruta desde la parte posterior, tome en consideración la localización de orificio de acceso en la caja inferior para hacer un orificio en la pared.

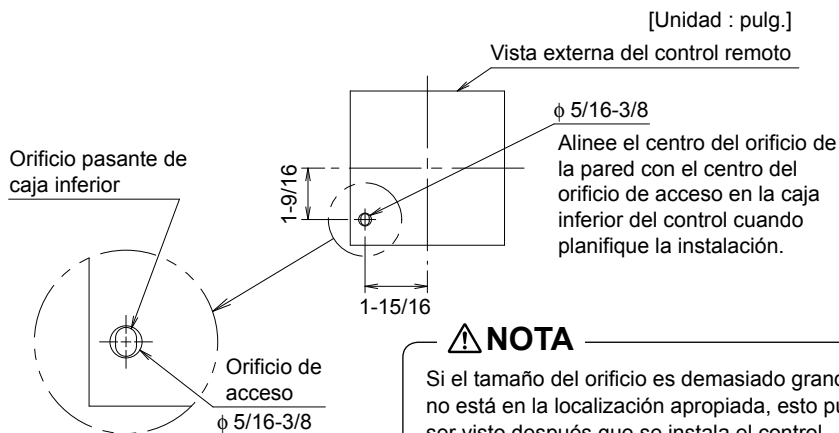

⚠ NOTA

Si el tamaño del orificio es demasiado grande o no está en la localización apropiada, esto puede ser visto después que se instala el control remoto.

3-3 Remueva la caja superior.

Inserte un destornillador en la protuberancia de la caja inferior para remover la caja superior (2 puntos).

El tablero de circuitos impresos del control remoto está instalado en la caja superior. Cuide de no dañar el tablero de circuitos impresos con el destornillador.

Cuide que el polvo o la humedad no contacten con el tablero de circuitos impresos.



3-4 Determine la localización donde el cableado entrará al control remoto (lado posterior, izquierdo, parte izquierda superior, parte central superior).

3-4-1 Salida posterior

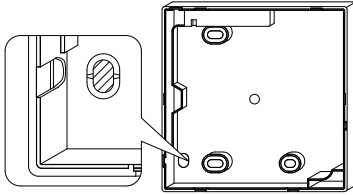

Corte la parte de resina (área con muesca).

3-4-2 Salida izquierda

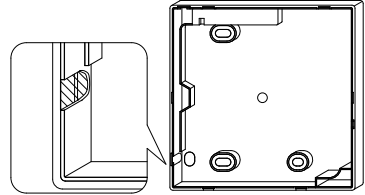

Corte el plástico en el área con muesca y remueva las rebabas restantes.

3-4-3 Salida izquierda superior

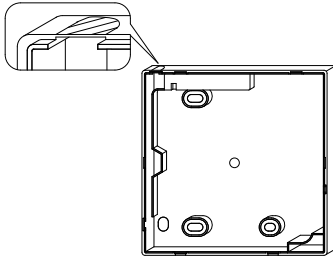

Corte el plástico en el área con muesca y remueva las rebabas restantes.

3-4-4 Salida central superior

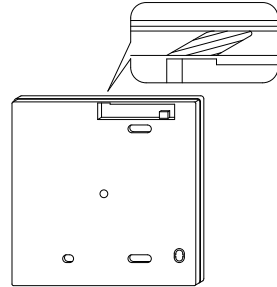

Corte el plástico en el área con muesca y remueva las rebabas restantes.

3-5 Instale el cableado.

⚠ NOTA

1. La caja de conmutación y el cableado de control no están incluidos.
2. No toque el tablero de circuitos impresos del control remoto.

Especificaciones de cableado

Tipo de cableado	Cable de cobre sin blindaje, 2 conductores, trenzado
Tamaño del cableado	AWG-18
Longitud de cableado	1640 pies (500m) máximo

Prepare el cableado para conexión al control remoto siguiendo estas instrucciones:

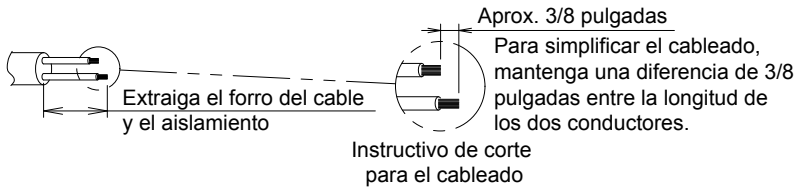

Longitud del forro a ser extraído:

- Aprox. 6 pulgadas para la salida izquierda superior
- Salida central superior de aprox. 8 pulgadas

Conecte los terminales (P/P1, N/P2) del control remoto con los terminales (P1, P2) de la unidad interior. (P1 y P2 no son sensibles a la polaridad.)

3-5-1 Salida posterior

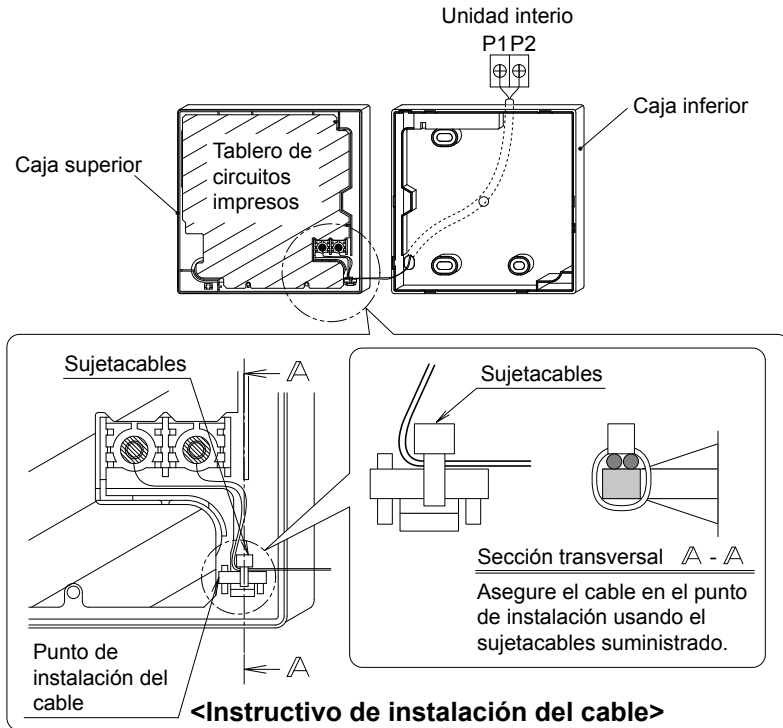

3-5-2 Salida izquierda

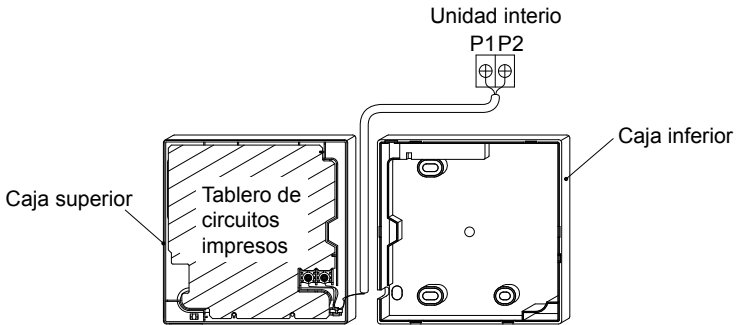

3-5-3 Salida izquierda superior

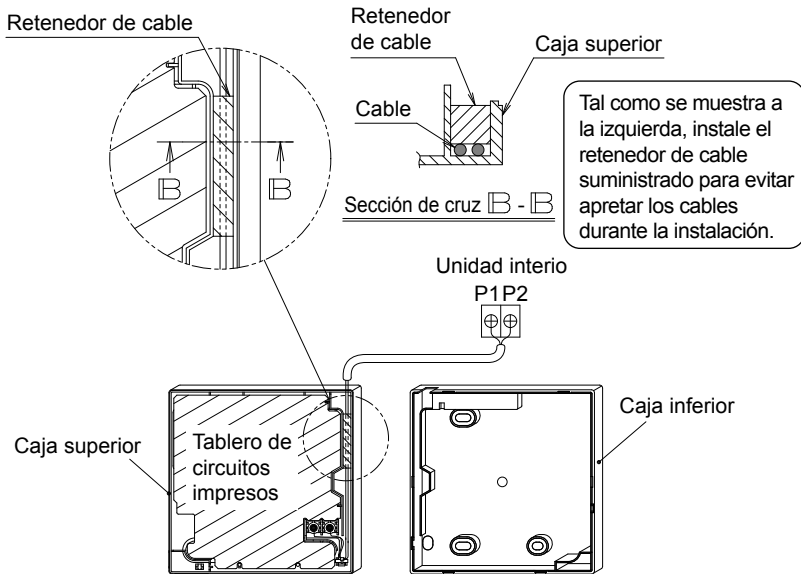

3-5-4 Salida central superior

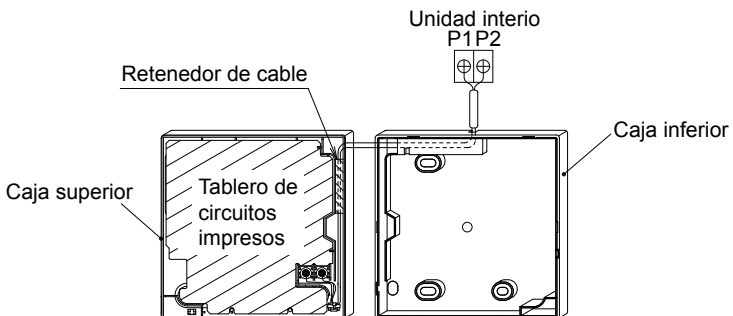

⚠ **NOTA**

- Para evitar el ruido eléctrico y los posibles errores de comunicación, evite instalar el cable de control remoto en paralelo con, o en la vecindad de los circuitos de voltaje de línea.

3-6 Procedimiento de instalación para la caja inferior.

Cuando se cablea el control remoto a través de los puntos de acceso de centro superior o posterior, se requiere de la fijación del cable a la caja inferior antes de ser montado en la pared. Siga cuidadosamente los procedimientos de cableado.

3-6-1 Instalación en la pared

Asegúrela usando los tornillos y anclajes para yeso suministrados (2 piezas).

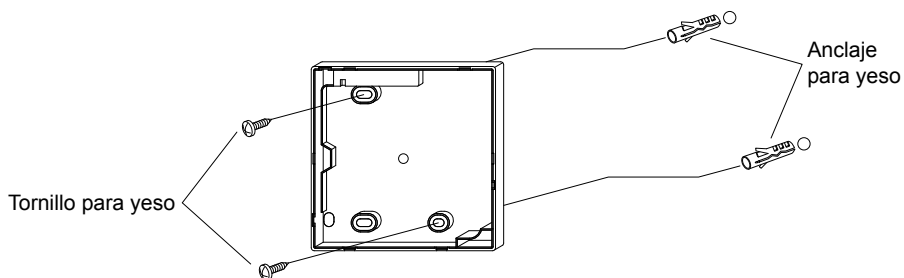

3-6-2 Instalación de la caja de conmutación

Asegúrela usando los tornillos para metales no incluidos (2 piezas).

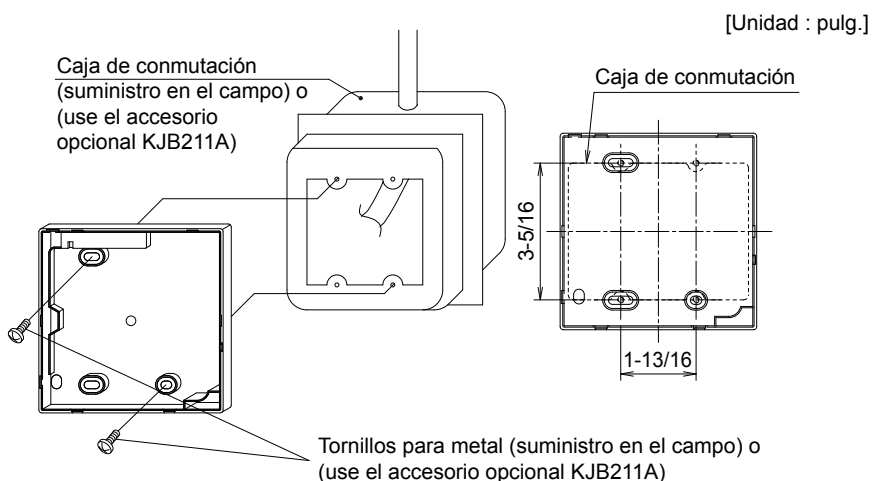

⚠ **NOTA**

- Instale el control en una superficie plana solamente.
- Para evitar la deformación de la caja inferior, evite apretar excesivamente los tornillos de instalación.

3-7 Instale la caja superior.

- Alinee la caja superior con las lengüetas de la caja inferior (6 puntos), luego inserte e instale la caja superior.
- Instale el cableado con cuidado para evitar el pinchado.
- Pele la membrana protectora que se superpone a la caja superior.

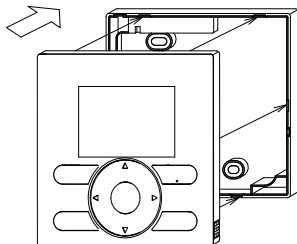

4. Funciones e Ítems de Menú de los Botones del Control Remoto

4-1 Funciones e ítems de menú

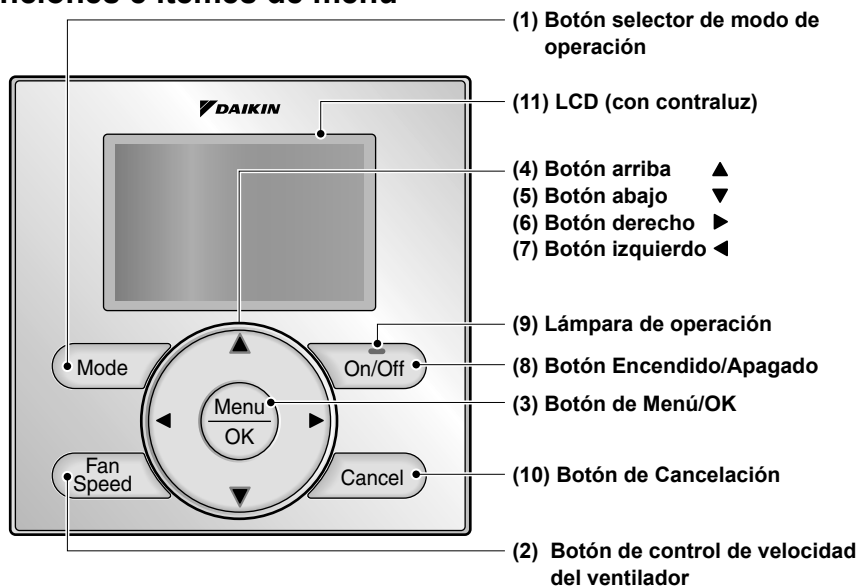

(1) Botón selector de modo de operación

Se usa para cambiar el modo.

(2) Botón de control de velocidad del ventilador

Se usa para cambiar el control del ventilador.

(3) Botón del Menú/OK

- Se usa para acceder al menú principal. (Para los detalles del menú principal, véase el manual de operación.)
- Se usa para ingresar el ítem seleccionado.

Menú principal

*Dirección Flujo Aire
 *Dir. flujo de aire individual
 *Ventilación
 Programación
 Temporizador Apagar
 Centígrado / Fahrenheit
 Ajuste Autolimpieza
 Info de Mantenimiento
 Configuración
 Ajustes Corrientes
 Reloj y Calendario
 Horario de Verano
 Lenguaje

*Dependiendo del modelo conectado

(4) Botón arriba ▲

- Se usa para elevar la temperatura del punto de ajuste.
- Los ítems del menú previo serán destacados. (Los ítems destacados serán recorridos continuamente cuando se mantiene presionado el botón.)
- Se usa para cambiar el ítem seleccionado.

(5) Botón abajo ▼

- Se usa para bajar la temperatura del punto de ajuste.
- Los ítems bajo el ítem actualmente seleccionado serán destacados. (Los ítems destacados serán recorridos continuamente cuando se mantiene presionado el botón.)
- Se usa para cambiar el ítem seleccionado.

(6) Botón derecho ►

- Se usa para destacar los ítems a la derecha del ítem actualmente seleccionado.
- Los contenidos de la visualización se cambian a la próxima pantalla por página.

(7) Botón izquierdo ◀

- Se usa para destacar los ítems a la izquierda del ítem actualmente seleccionado.
- Los contenidos de visualización se cambian a la pantalla previa por página.

(8) Botón Encendido/Apagado

Presiónelo una vez para operar y una vez nuevamente para detener.

(9) Lámpara de operación

La lámpara verde se enciende durante la operación. La lámpara parpadeará si se produce un mal funcionamiento.

(10) Botón de Cancelación

- Se usa para retornar a la pantalla previa.
- Presione y mantenga presionado este botón por 4 segundos o más para visualizar el menú de ajustes de servicio.

(11) LCD (con contraluz)

La contraluz se iluminará por aproximadamente 30 segundos presionando cualquier botón de operación.

Menú de ajustes de servicio

Prueba de Operación
Contacto de Mantenimiento
Ajustes de Campo
*Opciones Ahorro de Energía
Prohíba Funcion
Min Ajuste Temp Differen
*Ajuste N° Airnet unid Exterior
Historia de Errores
*Estado de la Unidad Int
Estado de la Unidad Ext
Operación Forzada Ventilador
Cambie CR Pri/Sec
Señal del Filt
*Cepillo/Señal del Filt.
*Prohíba Autolimpieza Filt

*Dependiendo del modelo conectado

⚠ NOTA

- Opere el botón mientras la contraluz esté iluminada.
- Cuando una unidad interior se controla mediante dos controles remotos (principal / secundario), solamente el primer control a ser accedido por el usuario iluminará su contraluz.

4-2 Descripciones del menú de botones

<Pantalla de menú de ajustes de servicio>

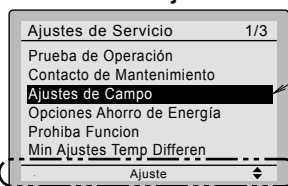

Visualización destacada (ítems seleccionados)

En la pantalla de ajuste de visualizaciones destacadas (ítems seleccionados) se visualizan las descripciones de operación del botón.

5. Encendido

- Verifique que se ha completado el cableado de la unidad interior/exterior.
- Asegúrese que las cubiertas hayan sido repuestas en las cajas de componentes eléctricos tanto para las unidades interior como exterior, antes de reponer la alimentación eléctrica.

5-1 El siguiente mensaje se visualiza después del encendido.

**Verificando conexión.
Espere un momento.**

Cuando se visualiza el mensaje anterior, la contraluz no estará encendida.

En el caso de 1 unidad interior es controlada por 2 controles remotos:

Asegúrese de ajustar el control remoto secundario cuando se visualiza el mensaje anterior.

Mantenga presionando el botón **Modo** por 4 segundos o más para ajustar.

Cuando la visualización cambia de "CR Principal" a "CR Secundario", se completa el ajuste.

<Control remoto principal>

5-1

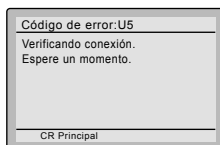
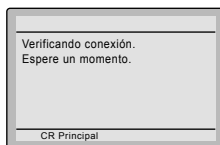

<Pantalla básica>

5-2

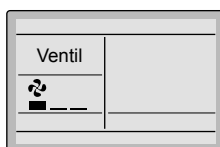

<Control remoto secundario>

5-1

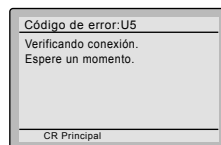
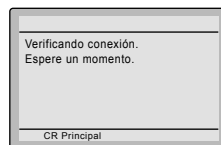

Presione y mantenga presionado por 4 segundos o más el botón **Modo** del lado del control remoto secundario.

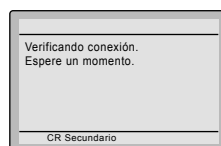

<Pantalla básica>

5-2

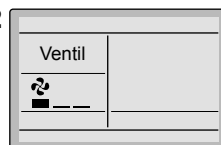

5-2 Se visualiza la pantalla básica.

NOTA

Si el control remoto secundario no se ajusta al encendido en el caso de una unidad interior controlada por dos controles remotos, **Código de error: U5** se visualiza en la pantalla de verificación de conexión.

Seleccione el control remoto secundario presionando el botón **Modo**, de cualquiera de los controles remotos por 4 segundos o más.

Si la pantalla básica no se visualiza después de 2 minutos de la visualización del "**CR Secundario**", apague la alimentación eléctrica y verifique el cableado.

NOTA

Cuando seleccione un lenguaje diferente, refiérase al **Capítulo 12. Lenguaje.**

(Véase la página 21.)

6. Ajustes de Campo

6-1 Presione y mantenga presionando el botón **Cancelación** por 4 segundos o más.
Se visualiza el menú de ajustes de servicio.

6-2 Seleccione **Ajustes de Campo** en el menú de ajustes de servicio, y presione el botón de **Menú/OK**.
Se visualiza la pantalla de ajustes de campo.

6-3 Destaque el modo y seleccione el "Nº de modo" deseado usando el botón **▲▼** (Arriba/Abajo).

6-4 En caso de ajuste por unidad interior durante el control de grupo (cuando se selecciona un Nº de modo como **20**, **21**, **22**, **23**, **25**), destaque el Nº de unidad y seleccione el "Nº de unidad interior" a ser ajustado usando el botón **▲▼** (Arriba/Abajo). (En caso de ajuste del grupo, esta operación es innecesaria.)

En caso del ajuste individual por unidad interior se visualizan los ajustes actuales. Y SEGUNDO Nº DE CÓDIGO " - " significa no funcionamiento.

6-5 Destaque el SEGUNDO Nº DE CÓDIGO del PRIMER Nº DE CÓDIGO a ser cambiado, y seleccione el "SEGUNDO Nº DE CÓDIGO" deseado usando el botón **▲▼** (Arriba/Abajo). Se dispone de múltiples ajustes de número de modo idénticos.

En caso del ajuste de todas las unidades interiores en el grupo de control remoto, el SEGUNDO Nº DE CÓDIGO disponible se visualiza como " * ", lo que significa que puede ser cambiado. Cuando el SEGUNDO Nº DE CÓDIGO se visualiza como " - ", no hay función.

<Pantalla básica>

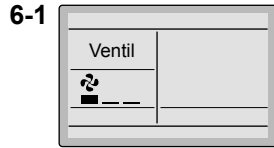

Presione y mantenga presionando el botón **Cancelación** por 4 segundos o más mientras está encendida la contraluz.



<Pantalla de menú de ajustes de servicio>

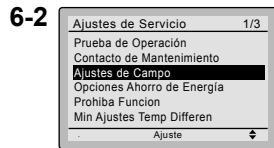

Presione el botón de **Menú/OK**.



<Pantalla de ajustes de servicio>

En caso de un ajuste individual por unidad interior

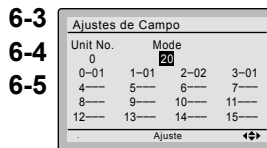

En caso de ajuste total del grupo

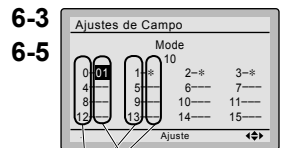

SEGUNDO Nº DE CÓDIGO
PRIMER Nº DE CÓDIGO (SW)



Presione el botón de **Menú/OK**.

6-6 Presione el botón de **Menú/OK**.

Se visualiza la pantalla de confirmación de ajuste.



<Pantalla de confirmación de ajustes>

6-7 Seleccione **Si** y presione el botón de **Menú/OK**. Se determinan los detalles de ajuste y la pantalla de los ajustes de campo retorna.

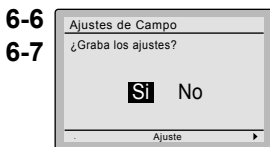

6-8 En caso que se cambien múltiples ajustes, repita "6-3" a "6-7".

6-9 Después que se completa el cambio de todos los ajustes, presione dos veces el botón **Cancelación**.



Presione el botón de **Menú/OK**.



Confirmación de ajustes

6-10 La contraluz se apaga, y **[Verificando conexión. Espere un momento.]** se visualiza para la inicialización. Después de la inicialización, la pantalla básica retorna.

NOTA

- La instalación de los accesorios opcionales en la unidad interior puede requerir cambios en los ajustes de campo. Véase el manual del accesorio opcional.
- Para los detalles de los ajustes de campo relacionados con la unidad interior, véase el manual de instalación despachado con la unidad interior.

Nº de modo (Nota 1)	PRIMER Nº DE CÓDIGO	Descripción	SEGUNDO Nº DE CÓDIGO (Nota 2) (Los ítemes en negrilla son los ajustes por defecto de fábrica.)			
			01	02	03	04
10 (20)	2	Prioridad de los sensores del termistor para el control de temperatura de espacio	El termistor de aire de retorno es primario y el termistor del control remoto es secundario.	El termistor del control remoto no se utiliza. Sólo se utilizará el termistor de aire de retorno.	Sólo se utilizará el termistor del control remoto.	_____
	5	El valor de temperatura del cuarto se reporta a los controladores de zonas múltiples	Termistor de aire de retorno	Termistor designado por 10-2 arriba (Nota 3)	_____	_____
12 (22)	2	Banda muerta de encendido/apagado térmico (Nota 4)	2F (1C)	1F (0,5C)	_____	_____
1c	1	Sensor de termistor para la conmutación automática y limite de temperatura cuando ausente por control remoto	Utilice el termistor de aire de retorno	Utilice el termistor del control remoto	_____	_____
	3	Ajuste del nivel de permiso de acceso	Nivel 2	Nivel 3	_____	_____
1e	2	Disponibilidad de limite de temperatura cuando ausente	N/A	Calefacción solamente	Enfriamiento solamente	Frío/Cal

- Notas)
1. Los ajustes de campo se aplican normalmente al grupo de control remoto completo; sin embargo, si las unidades interiores individuales en el grupo de control remoto requieren de ajustes específicos o para confirmación de que los ajustes han sido establecidos, utilice el número de modo entre paréntesis.
 2. Las características no soportadas por la unidad interior conectada no se visualizarán.
 3. Cuando se selecciona el modo 10-2-01, sólo se reporta el valor de temperatura de aire de retorno al controlador de zonas múltiples.
 4. El valor de banda muerta por defecto efectiva dependerá del modelo de la unidad interior.

7. Prueba de Operación

También vea los manuales de instalación adjuntos con la unidad interior y la unidad exterior.

- Verifique que los trabajos de cableado de la unidad interior y de la unidad exterior estén completados.
- Asegúrese que las cubiertas hayan sido repuestas en las cajas de componentes eléctricos tanto para las unidades interior como exterior, antes de reponer la alimentación eléctrica.
- Después que se complete la tubería de refrigerante, la tubería de drenaje y el cableado eléctrico, limpie el interior de la unidad interior y el panel decorativo.
- Efectúe la operación de prueba de acuerdo con el siguiente procedimiento.
- Para proteger al compresor, aplique alimentación eléctrica a la unidad exterior al menos 6 horas antes de la operación de prueba.
- Ajuste el modo de visualización del control remoto al modo de visualización estándar o detallado. Consulte el Manual de operación para el método de ajuste.

Notas para contraluz

- La contraluz se encenderá por 30 segundos presionando cualquier botón.
- La pulsación inicial del botón solamente se iluminará a contraluz. Mientras se ilumina a contraluz, se dispondrá de los botones que tienen funcionalidades asignadas.

7-1 Ajuste el modo de operación a enfriamiento usando el control remoto.

7-2 Presione y mantenga presionando el botón **Cancelación** por 4 segundos o más. Se visualiza el menú de ajustes de servicio.

7-3 Seleccione **Prueba de Operación** en el menú de ajustes de servicio, y presione el botón de **Menú/OK**. La pantalla básica retorna y **Prueba de Operación** se visualiza en el botón.

<Pantalla básica>

7-1



7-2



Presione y mantenga presionando el botón **Cancelación** por 4 segundos o más mientras está encendida la contraluz.

<Pantalla de menú de ajustes de servicio>

7-3

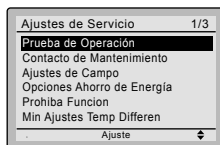

Presione el botón de **Menú/OK**.

7-4 Presión el botón de **Encendido/Apagado** dentro de 10 segundos, y la operación de prueba comienza.

Monitoree la operación de la unidad interior por un mínimo de 10 minutos. Durante la operación de prueba, la unidad interior continuará enfriando, independientemente del punto de ajuste de temperatura y de la temperatura de la sala.

* Nota) En caso que se efectúen los procedimientos descritos arriba **7-3** y **7-4** en el orden inverso, también se puede comenzar la operación de prueba.

7-5 Presione el botón de **Menú/OK** en la pantalla básica. Se visualiza el menú principal.

7-6 En el caso de un modelo que tenga la función de ajuste de dirección de flujo de aire, seleccione **Dirección Flujo Aire** en el menú principal, y verifique que la dirección de flujo de aire se actúa de acuerdo con el ajuste. Para la operación del ajuste de la dirección de flujo de aire, véase el manual de operación.

7-7 Después que se confirma la operación de la dirección de flujo de aire, presione el botón de **Menú/OK**. La pantalla básica retorna.

7-8 Presione y mantenga presionando el botón **Cancelación** por 4 segundos o más en la pantalla básica. Se visualiza el menú de ajustes de servicio.

7-9 Seleccione **Prueba de Operación** en el menú de ajustes de servicio, y presione el botón de **Menú/OK**. La pantalla básica retorna y se efectúa la operación normal.

* Nota) La operación de prueba terminará automáticamente en 30 minutos.

7-10 Verifique las funciones de acuerdo con el manual de operación.

7-11 Cuando el panel decorativo no está instalado, apague la alimentación eléctrica después que concluya la operación de prueba.

- Si se planean actividades de construcción dentro del espacio a continuación del procedimiento de operación de prueba, recomiende al cliente que la unidad interior no sea operado para evitar la contaminación por pinturas, polvo de las paredes secas y otros materiales en el aire.

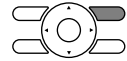

Presione el botón de **Encendido/Apagado** (dentro de 10 segundos).



Presione el botón de **Menú/OK**.

<Pantalla del menú principal>

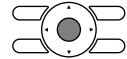
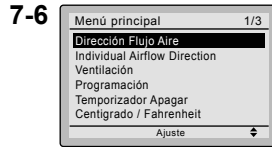

Presione el botón de **Menú/OK**.



Cambie la dirección de flujo de aire usando el botón **▲▼** (Arriba/Abajo).



Presione el botón de **Menú/OK**.

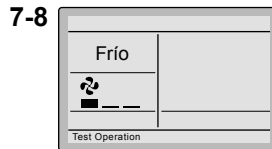

Presione y mantenga presionando el botón **Cancelación** por 4 segundos o más mientras está encendida la contraluz.

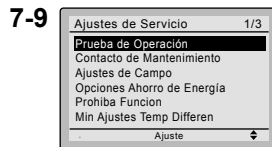

Presione el botón de **Menú/OK**.

<Pantalla básica>

⚠ **NOTA**

- Si la operación no es posible debido a algún mal funcionamiento, refiérase al siguiente **Método de diagnóstico de fallas**.
- Después que termine la operación de prueba, verifique si la historia de códigos de errores se visualiza en la pantalla Info de Mantenimiento del menú principal, de acuerdo con el siguiente procedimiento.

7-12 Presione el botón de **Menú/OK** en la pantalla básica. Se visualiza la pantalla del menú principal.

7-13 Seleccione **Info de Mantenimiento** en el menú principal, y presione el botón **Menú/OK**.

7-14 Se visualiza la pantalla Info de Mantenimiento. Verifique si el registro de código de error se visualiza en la pantalla.

* Si no se visualiza el registro de código de errores después de este procedimiento, el sistema ha completado normalmente el modo de operación de prueba.

7-15 Si se visualiza el registro de código de error, efectúe el diagnóstico de fallas refiriéndose a la <Lista de códigos de errores> en el manual de instalación de la unidad interior.

Después que termina el diagnóstico de fallas, presione y mantenga presionado el botón **Encendido/Apagado** por 4 segundos o más en la pantalla **Info de Mantenimiento** para borrar la historia de código de errores.

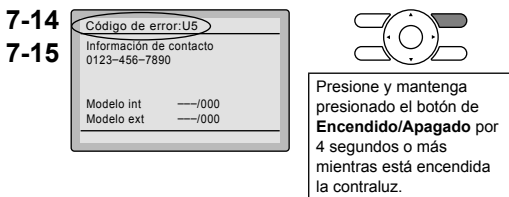
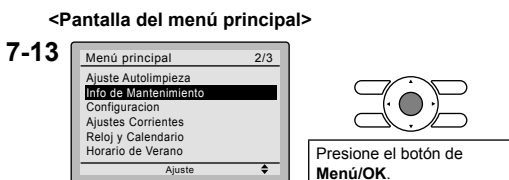
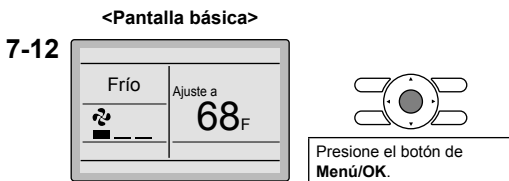

Método de diagnóstico de fallas

- Cada vez que la pantalla del control remoto está en blanco o visualiza **[Verificando conexión. Espere un momento.]** efectúe la localización de averías del sistema de acuerdo con los items en la columna Descripción de la siguiente tabla.
- Si se produce un error, se visualiza **CÓDIGO** en la pantalla de cristal líquido como se muestra a la derecha. Efectúe el análisis de fallas refiriéndose a la <Lista de códigos de errores> en el manual de instalación de la unidad interior. Cuando se confirme el No. de unidad que detectó el error durante el control de grupo, refiérase a **Capítulo 8: Procedimiento para verificar el registro de errores.**

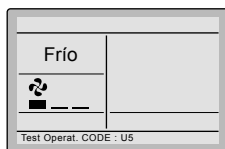

Visualización del control remoto	Descripción
No hay visualización	<ul style="list-style-type: none"> ● Corte de alimentación, error de voltaje eléctrico o fase abierta ● Cableado incorrecto (entre las unidades interior y exterior) ● Falla de ensamble del tablero de circuitos impresos interior ● Cableado de control remoto no conectado ● Falla del control remoto ● Abra el fusible o dispare el disyuntor de circuitos (unidad exterior)
Verificando conexión. Espere un momento. *	<ul style="list-style-type: none"> ● Falla de ensamble del tablero de circuitos impresos interior ● Cableado errado (entre las unidades interior y exterior)

* [Verificando conexión. Espere un momento.] se visualizará por hasta 90 segundos después de aplicar alimentación eléctrica a la unidad interior. Esto es normal y no indica un mal funcionamiento.

8. Procedimiento para Verificar el Registro de Errores

8-1 Presione y mantenga presionando el botón **Cancelación** por 4 segundos o más en la pantalla básica. Se visualiza el menú de ajustes de servicio.

8-1 <Pantalla básica>



< Pantalla de menú de ajustes de servicio >

8-2 Seleccione **Historia de Errores** en el menú de ajustes de servicio, y presione el botón de **Menú/OK**. Se visualiza la pantalla del menú de historia de errores.

8-2

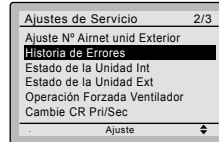

Presione el botón de **Menú/OK**.

8-3 Seleccione **Registro Control Remoto** en el menú de historia de errores y presione el botón de **Menú/OK**. Los códigos de errores y el N° de unidad pueden ser confirmados en la pantalla de historia de errores de control remoto.

8-3

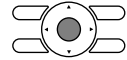
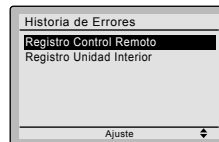

Presione el botón de **Menú/OK**.

8-4 En el registro de errores, los 10 ítemes más recientes se visualizan en el orden de ocurrencia.

8-4

8-5 Presione el botón **Cancelación** en la pantalla de historia de errores de control remoto 3 veces. La pantalla básica retorna.

8-5

Registro Control Remoto 1/3			
Unit	Error	Date	Hora
01		--/--	--:--
02		--/--	--:--
03		--/--	--:--
04		--/--	--:--

N° de unidad

Registro más reciente

9. Agregando Información de Contacto de Mantenimiento

- Registro del contacto de mantenimiento.

9-1 Presione y mantenga presionando el botón **Cancelación** por 4 segundos o más en la pantalla básica.

Se visualiza el menú de ajustes de servicio.

9-2 Seleccione **Contacto de Mantenimiento**

en el menú de ajustes de servicio, y presione el botón de **Menú/OK**. Se visualiza la pantalla del menú "Contacto de Mantenimiento".

9-3 Seleccione **Contacto de Mantenimiento**

y presione el botón **Menú/OK**.

9-4 Ingrese el número telefónico.

Recorra a través de los números usando los botones ▲▼ (Arriba/Abajo). Comience desde el lado izquierdo. Los dígitos en blanco deben permanecer como "-".

9-5 Presione el botón de **Menú/OK**. Se

visualiza la pantalla de confirmación de ajuste.

9-6 Seleccione **Si** y presione el botón de **Menú/OK**.

Se guardan los detalles de ajuste y la pantalla del menú de ajustes de servicio retorna.

9-7 Presione una vez el botón **Cancelación**.

La pantalla básica retorna.

9-1 <Pantalla básica>



<Pantalla de menú de ajustes de servicio>

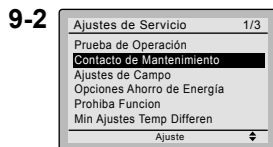

Presione el botón de **Menú/OK**.

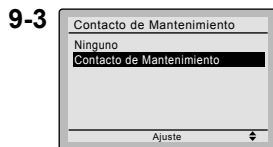

Presione el botón de **Menú/OK**.

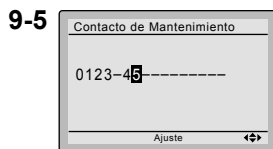
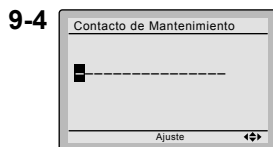

Presione el botón de **Menú/OK**.



<Pantalla de confirmación de ajustes>

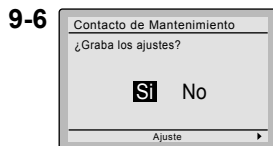

Presione el botón de **Menú/OK**.



<Pantalla de menú de ajustes de servicio>

10. Confirmación de los Detalles Registrados

10-1 Presione el botón de **Menú/OK** en la pantalla básica.

Se visualiza el menú principal.

Selecione **Info de Mantenimiento**

en el menú principal, y presione el botón **Menú/OK**.

10-2 Presione una vez el botón **Cancelación**.

La pantalla básica retorna.

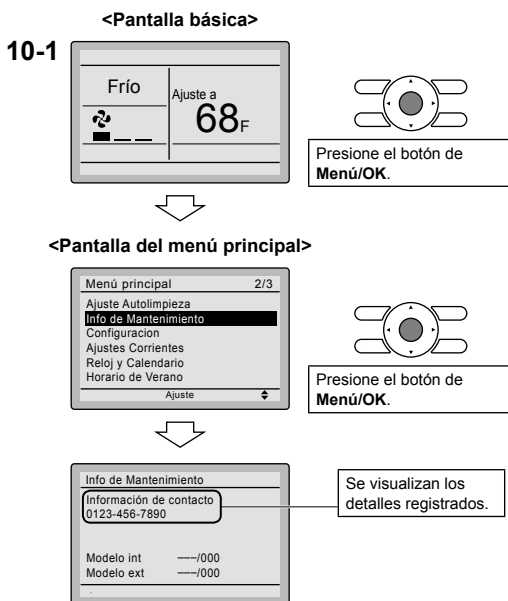

11. Reloj y Calendario

11-1 Presione el botón de **Menú/OK** en la pantalla básica.

Se visualiza el menú principal.

Selecione **Reloj y Calendario** en el menú principal y presione el botón **Menú/OK**.

11-2 Presione los botones **▲▼** para seleccionar **Fecha y Hora** en la pantalla de reloj y calendario.

* La pantalla de fecha y hora aparecerá cuando se presione el botón **Menú/OK**.

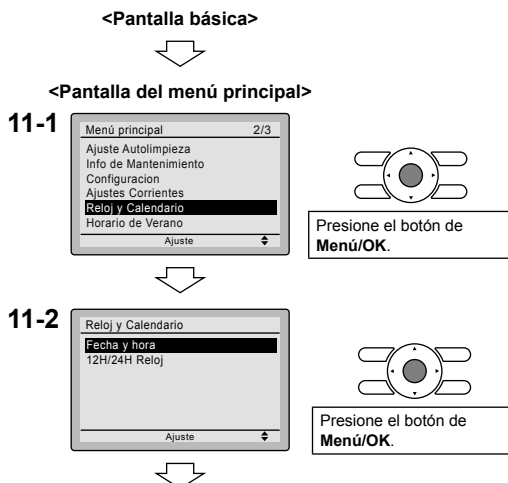

11-3 Seleccione **año, mes, día y hora** usando el botón ◀▶ (Izquierda/Derecha) y ajústelo usando el botón ▲▼ (Arriba/Abajo) en la pantalla de fecha y hora. Presione y mantenga presionado el botón para el cambio continuo del valor numérico.

* El día de la semana se ajusta automáticamente.

11-4 Presione el botón de **Menú/OK**. Se visualiza la pantalla de confirmación de ajuste.

11-5 Seleccione **Si** y presione el botón de **Menú/OK**. Se guardan los detalles de ajuste y la pantalla básica retorna.

* Si la duración del corte de energía sobrepasa 48 horas, será necesario hacer una reposición.

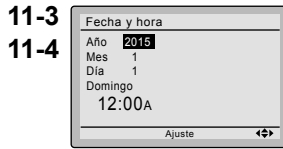

Presione el botón de **Menú/OK**.

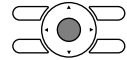
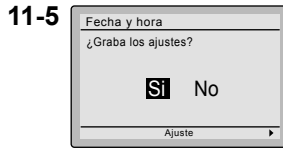

Presione el botón de **Menú/OK**.

<Pantalla básica>

12. Lenguaje

12-1 Presione el botón de **Menú/OK** en la pantalla básica. Se visualiza el menú principal. Seleccione **Lenguaje** en el menú principal y presione el botón **Menú/OK**.

12-2 Presione los botones ▲▼ (Arriba/Abajo) para seleccionar **Lenguaje** en la pantalla de lenguaje. Presionando el botón de **Menú/OK**.

<Pantalla básica>

<Pantalla del menú principal>

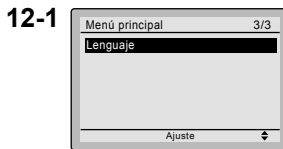

Presione el botón de **Menú/OK**.

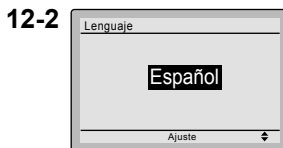

DAIKIN

Our continuing commitment to quality products may mean a change in specifications without notice.
© 2015 **DAIKIN NORTH AMERICA LLC** · Houston, Texas · USA · www.daikincomfort.com

DAIKIN INDUSTRIES, LTD.

Head office:

Umeda Center Bldg., 2-4-12, Nakazaki-Nishi,
Kita-ku, Osaka, 530-8323 Japan

Tokyo office:

JR Shinagawa East Bldg., 2-18-1, Konan,
Minato-ku, Tokyo, 108-0075 Japan